

# SÛLION

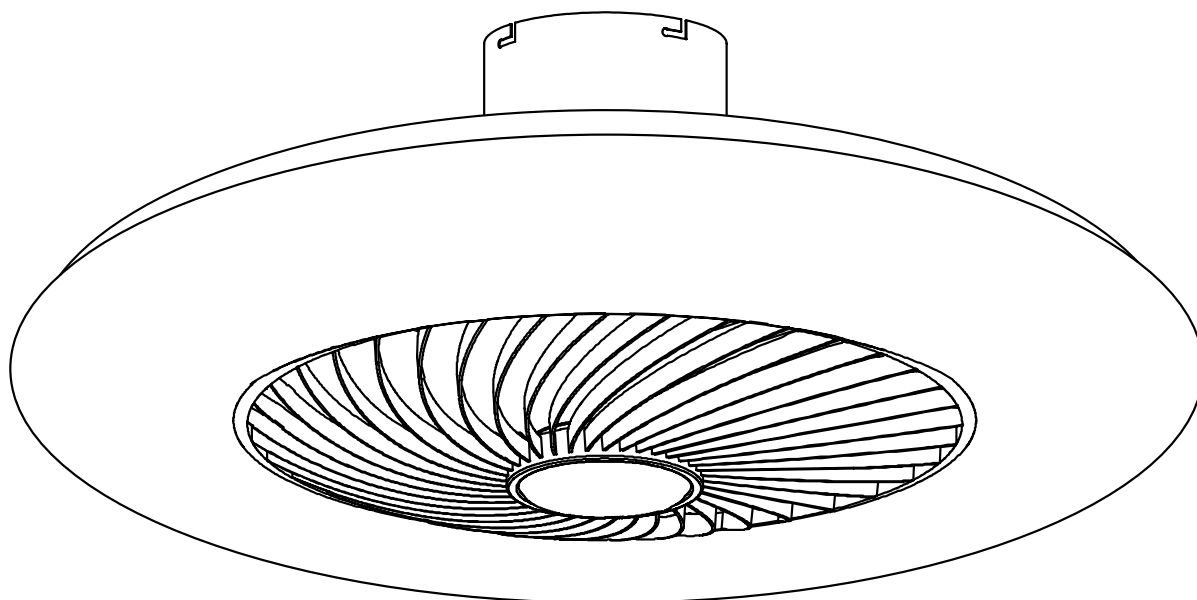

## UFO

Ref. 075789 / 075711



**Video de instalación**



 621262721

 <https://sulion.es/>

Ante cualquier pregunta, incidencia o falta de componentes, antes de consultar con su tienda habitual, contacte con nuestro departamento de atención al cliente teléfono 916749481 email: [info@sulion.es](mailto:info@sulion.es) o con nuestro departamento de atención técnica teléfono 916749483 email: [sat@sulion.es](mailto:sat@sulion.es). Antes de llamar tome nota de la referencia, nombre, IMP (ubicado en la pegatina del producto o al lado del código de barras en la caja) y descripción del problema. Si tiene fotos o videos, puede ayudar a una rápida resolución. Nuestro horario de atención es de 9:00 a 18:00 (hora española) de lunes a jueves y de 9:00 a 14:00 (hora española) los viernes. También puede consultarnos a través de nuestro WhatsApp 621262721 y nuestra web [www.sulion.es](http://www.sulion.es) donde encontrará un acceso a videos, instrucciones y una guía de preguntas frecuentes.

*In the event of any questions, incidents, or missing parts, before consulting with your retailer, call our customer service department at 916749481 email: [info@sulion.es](mailto:info@sulion.es) or with technical department at 916749483 email: [sat@sulion.es](mailto:sat@sulion.es). Before calling, note of the reference, name, IMP (located on the product sticker or next to the barcode on the box) and description of the problem. If you have photos or videos, fast resolution can help. Customer service opening times is from 9 a.m. - 6:30 p.m. from Monday-Thursday or 9 a.m. - 2 p.m. on Fridays. You can also contact us via Whatsapp at 621262721 and our web [www.sulion.es](http://www.sulion.es), where you will find videos, instruction manuals and our FAQs.*

## Índice / Indice / Index1

Español	03
English	09
Français	15
Portugues	21
Deutsch	27
Italiano	33

Instalación del ventilador / Installing the fan / Installation du ventilateur / Instalando o ventilador/ Installieren Sie den Lüfter / Installazione dell	39
--	----

## Herramientas requeridas / Required tools Outils nécessaires / Ferramentas necessárias Benötigte Werkzeuge / Strumenti necessari

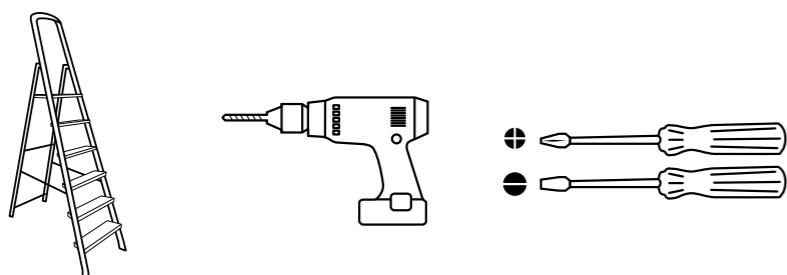

## Componentes / Parts / Composants / Componentes / Komponenten / Componenti

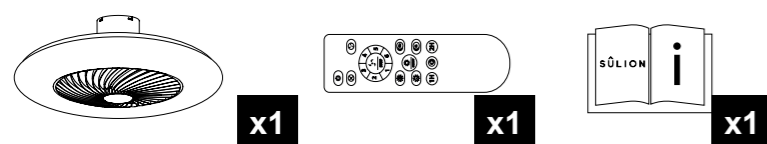

## Enhorabuena por su compra

Enhorabuena por adquirir lo último en ventiladores de techo con alta eficiencia energética. Este ventilador dispone de un motor con corriente directa (DC), permitiéndole una muy elevada eficiencia energética mientras, de un modo silencioso, produce un elevado volumen de circulación de aire.

**Eficiencia energética:** Su motor (DC) pertenece a la última tecnología de diseño en ventiladores, ahorrando hasta el 70% de la energía consumida por ventiladores con motores de corriente alterna (AC) tradicionales.

**Operación silenciosa:** El motor DC de este ventilador consume una corriente estabilizada que le permite reducir eficazmente el ruido en su funcionamiento.

Funcionamiento con bajo calentamiento: Este motor de DC es alimentado de forma eficiente, reduciendo su temperatura de funcionamiento por debajo de los 50° C., resultando en una mejor refrigeración que uno standard de corriente alterna (AC) y aumentando así su durabilidad.

**Confort:** Este ventilador con motor DC incorpora un control remoto de 6 velocidades que supera el número tradicional de velocidades en los de motores de AC, lo que aporta una variedad superior de niveles de confort disponibles en su uso.

## Precauciones de seguridad

La información contenida en las siguientes páginas ha sido preparada para asegurarle disfrutar de su ventilador de forma totalmente exenta de problemas:



Siga detenidamente estas instrucciones para disfrutar de la máxima seguridad en la instalación y funcionamiento de este equipo.

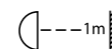

Distancia mínima entre la lámpara y cualquier objeto iluminado debe de ser mayor de 1m.



La instalación debe de ser realizada por personal cualificado para realizar instalaciones eléctricas de acuerdo a la norma vigente en el país de instalación. Recuerde exigir a su instalador la prueba de todas las funciones del ventilador antes de irse. Ante cualquier duda del instalador no duden en contactarnos.



Este aparato pueden utilizarlo niños con edad de 8 años y superior y personas con capacidades físicas, sensoriales o mentales reducidas o falta de experiencia o conocimiento, si se les ha dado la supervisión o formación apropiadas respecto al uso del aparato de una manera segura y comprenden los peligros que implican. Los niños no deben jugar con el aparato. La limpieza y mantenimiento a realizar por el usuario no deben realizarlos los niños sin supervisión.

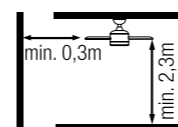

El ventilador debe ser instalado de tal forma que las palas estén a más 2,3m del suelo. Asegúrese de que en la ubicación de montaje del ventilador existe un espacio de, al menos, 30cm, respecto de cualquier pared u otro obstáculo contra el que pudieran chocar sus aspas. Es importante resaltar que cuanto mayor sea dicha distancia, más eficaz será el flujo de aire producido.

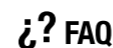

Antes de avisar al servicio técnico se recomienda leer la guía de solución de fallos incluida en este manual.

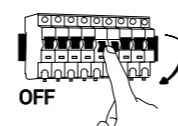

Cualquier actuación sobre el conexionado eléctrico del aparato, así como para su limpieza, debe ser solamente realizado tras asegurarse de que la alimentación eléctrica general de la instalación está desconectada, por medio del desmontaje del correspondiente fusible o el "desarmado" del interruptor protector de la instalación para garantizar total aislamiento del suministro eléctrico.



Debe asegurarse de que el soporte de montaje se fije a una estructura del techo que sea capaz de soportar no menos de 30 kg. Debe asegurarse de que al menos 30 milímetros de la longitud de los tornillos queda roscada dentro del techo. Si el montaje se realiza sobre una caja de unión al techo, debe asegurar el soporte del ventilador de forma suficiente para evitar que se afloje o se gire. El cable de tierra del ventilador debe estar conectado a la red de tierra de la instalación, para evitar cualquier derivación con riesgo para las personas.



El cable de tierra del ventilador debe estar conectado a la red de tierra de la instalación, para evitar cualquier derivación con riesgo para las personas.



No conectar la alimentación del motor del ventilador a ningún elemento de regulación, potenciómetro o interruptor de iluminación, pues se produciría mal funcionamiento del ventilador y/o daños en su motor. Para la conexión eléctrica es preciso incorporar un interruptor seccionador de acuerdo con las reglamentaciones de instalación, que asegure el corte omnipolar, directamente conectado a los bornes de alimentación y debe tener una separación de contacto en todos sus polos, que suministre desconexión total bajo condiciones de sobretensión de categoría III. Use sólo el controlador del ventilador para ponerlo en marcha o detenerlo.



Se recomienda no usar en la misma sala este tipo de ventiladores junto a instalaciones de gas de forma simultánea.



No insertar nada que pueda golpear con las aspas del ventilador mientras gira, pues podría provocar daños a las personas, dañar las aspas y descompensar la unidad causando vibraciones y bamboleo.



Tras el montaje del ventilador, asegúrese de que todas las fijaciones están seguras y apretadas para evitar cualquier ruido originado por elementos sueltos. A causa del movimiento del ventilador, algunas fijaciones pueden aflojarse. Compruebe todas las fijaciones dos veces al año, al menos, para asegurarse que están correctamente apretadas. En caso necesario, deben ser apretadas de nuevo.



Si el cable de alimentación está dañado, debe ser sustituido por el fabricante, por su servicio posventa o por personal cualificado similar, con el fin de evitar un peligro.



Sola apto para interior



Bombilla / LED reemplazable



Driver reemplazable



Receptor reemplazable

 No se deben tirar los productos eléctricos junto con los residuos domésticos. Le rogamos reciclar el embalaje en los puntos de recogida previstos a tal efecto. Contacte con las autoridades locales o su proveedor para obtener consejos de reciclaje. Gracias por reciclarlos en los puntos de recogida previstos a tal efecto.

**Nota:** Las importantes advertencias e instrucciones indicadas en este manual no garantizan cubrir todas las posibles condiciones y situaciones que pueden ocurrir. Debe ser entendido que el sentido común, la precaución y el cuidado son factores que no pueden ser incluidos en todos los productos. Estos factores sólo pueden y deben ser aportados por el usuario que cuida y disfruta de este ventilador.

## Características del aparato

Tensión y frecuencia nominal	220-240V~AC 50/60Hz
Potencia luminaria	44W
Flujo lumínico	3000lm
Temperatura de color luminaria	3000-6000K
Nº de ciclos ON/OFF luminaria	10000
Nº de horas de vida luminaria	30000h
Clase de protección	Clase I
Índice de protección	IP20
Temperatura de trabajo	-20 → 40°C
Dimable/No dimable	Dimable
Inclinación máxima del techo en el que se puede instalar	0°
Ángulo luminaria	120°
Ra luminaria	>80
Peso	2,9kg
Este producto contiene una fuente luminosa de la clase de eficiencia energética	G

Velocidad	1	2	3	4	5	6
Potencia ventilador (W)	6	7,5	9	11	13,5	17
RPM ventilador	600	730	840	950	1050	1140
Flujo de aire ventilador(m³/min)	61	77	92,5	108	123	145
Nivel sonoro (dB)	20	30	35	40	45	50
Valor de servicio SV ((m³/min)/W)	10,1	10,5	10,2	9,8	9,1	8,5
Consumo de energía en modo de espera (W)						<0,5
Norma de medición del valor de servicio						EN 62879:2020

## Preparación para el montaje











**Nota:** El tiempo estimado de montaje es de 120 minutos. Este producto sólo puede ser instalado por un electricista cualificado. Desembalar el ventilador de forma cuidadosa, evitando el uso de “cutters” o navajas que podrían rayar cualquier parte del mismo.

Extraer todos los componentes. Situar el motor sobre un trapo o superficie blanda para evitar dañar su acabado superficial. Manipular cuidadosamente el conjunto para evitar que su carcasa se doble o arañe.

El ventilador debe de montarse en el suelo o en una mesa lo suficientemente grande para que no se pueda caer ningún componente.

## Control remoto



	APAGAR
	ENCENDER / APAGAR REJILLA GIRATORIA
	CAMBIO DE SENTIDO DE ROTACIÓN
	ENCENDER APAGAR VENTILADOR
	CAMBIAR INTENSIDAD DE LA LUZ
	CAMBIAR TEMPERATURA DE COLOR
	ENCENDER / APAGAR LUZ
	TEMPORIZADOR
	CAMBIO TEMPERATURA COLOR 3000/4000K/6000K
	VELOCIDADES DEL VENTILADOR

## Sincronizar el receptor y el control remoto para el funcionamiento del ventilador

Si el receptor y el control remoto de este ventilador están correctamente sincronizados, el ventilador funcionará. Durante la sincronización, el receptor reconoce la señal del control remoto, esto se llama proceso de aprendizaje.

Asegúrese de que el ventilador está desconectado. Esto es esencial para el proceso de sincronización.

A menos que el proceso de sincronización haya resultado exitoso, el ventilador funcionará parcialmente o no funcionará. Por defecto, todos los ventiladores han sido preconfigurados en fábrica y deberían ser funcionales una vez que la instalación se haya completado y el ventilador se encienda.

Si el control remoto no funciona después de la instalación o durante el uso, la sincronización puede realizarse tal y como se indica más abajo. Note, de todas maneras, que podría haber otras razones por las que su ventilador o su control remoto no funcione:

Asegúrese de que todas las conexiones estén correctamente realizadas.

Asegúrese de que el mando a distancia contenga baterías.

Asegúrese de que todos los interruptores (principales y de aislamiento) están encendidos.

## Instrucciones para sincronizar el receptor y el control remoto

Este ventilador dispone de dos modos de sincronización; Modo Universal y Modo Unitario:

- Modo Unitario:

Este tipo de sincronización le permite controlar dos o más ventiladores próximos de manera independiente, cada uno con su control remoto.

Sincronización:

El mando de este ventilador no precisa de sincronización con el receptor, el mando ya viene vinculado de fábrica con su receptor.

- Modo Universal:

Este tipo de sincronización le permite controlar uno o más ventiladores próximos con el mismo control remoto.

Sincronización:

1.- Conectar la corriente (interruptor de la pared) del los ventiladores que se quieran controlar, y justo a continuación, dentro de los siguientes 15 segundos, pulsar la tecla  del control remoto durante 5 segundos continuados.

2.- Un sonido de tipo “beep” indica que la conexión ha sido ejecutada y el equipo puede funcionar normalmente.

3.- Ahora, control remoto y receptores de los ventiladores habrán quedado sincronizados. Quite la corriente de los ventiladores mediante el interruptor o el automático y acto seguido vuelva a encenderlos, este paso es el que cierra el proceso de sincronización.

**Nota:** No es posible que un control remoto olvide un receptor/es una vez ha sido vinculado, si se quiere que un receptor deje de obedecer a un control remoto, se debe vincular otro para “sobreescribirlo”.

## Funciones de seguridad del control remoto

### Bloqueo de protección

El receptor remoto tiene una función incluida que automáticamente bloquea el funcionamiento del motor cortando la corriente al motor 30 segundos después de detectar una obstrucción delante del ventilador que impide el funcionamiento normal. Cuando esto sucede, debe quitar los obstáculos que bloqueen el ventilador. Entonces presione el botón de apagado en el control remoto para resetear el receptor. Ahora se puede seguir utilizando el ventilador con normalidad.

**Nota:** A menos que quite la obstrucción frente al ventilador, éste no funcionará correctamente.

### Protección frente a las sobrecargas

Si el receptor del ventilador percibe que el motor funciona a más de 80W (esto es una condición de sobrecarga), se cortará automáticamente la corriente al motor, lo que parará el ventilador inmediatamente. Para resetear el receptor, presione el botón apagado del mando a distancia.

**Nota:** Si el receptor entra de nuevo en modo protección, esto puede indicar un defecto en el motor. Contacte inmediatamente con el proveedor. El tiempo de garantía se indica en el documento de garantía incluido en este manual.

## Cambio de temperatura de color de la luz.

Podrá cambiar la temperatura de color de la luz, apagando y encendiendo, con el interruptor de la pared, el mando o en caso de ser un ventilador IoT desde su terminal.

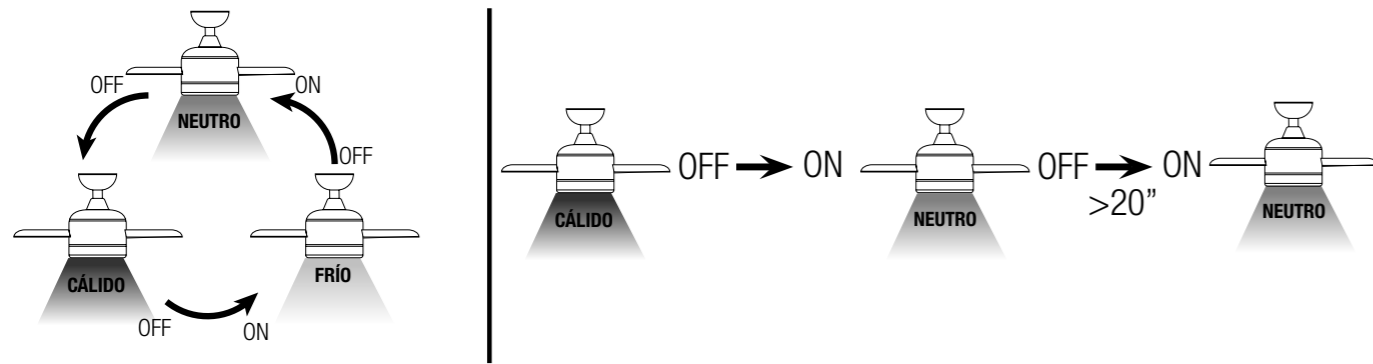

## Sentido de giro. Opción invierno/ verano

**Opción verano** - El ventilador gira en sentido de las agujas del reloj. La corriente de aire descendente crea un efecto refrescante como indica la ilustración.

**Opción invierno** - El ventilador gira en sentido contrario a las agujas del reloj. Una corriente ascendente aleja el aire caliente del área del ventilador como lo indica la ilustración. Esto le permite ajustar la calefacción a un nivel más bajo.

**Nota:** Apague el ventilador y espere a que se detenga completamente antes de cambiar la dirección de giro de las aspas.

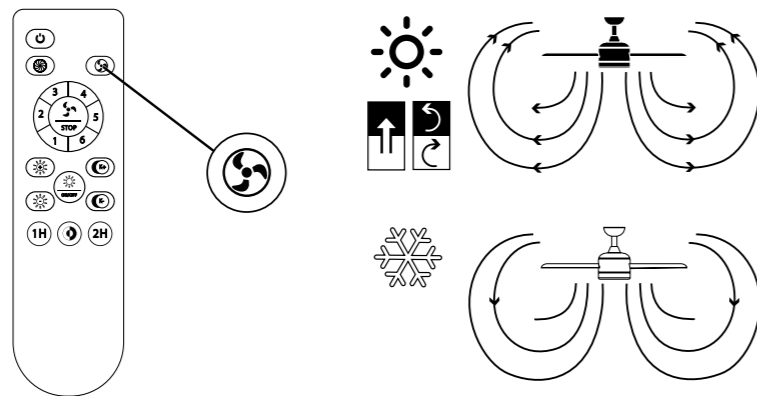

## Guía de solución de problemas

Compruebe siempre esta guía de solución de problemas antes de contactar con el servicio técnico, para evitar cargos potencialmente evitables.

**Peligro:** El ventilador debe encontrarse sin alimentación eléctrica antes de realizar las comprobaciones de esta guía de solución de problemas.

Sintoma	Causas probables	Solución
<b>1. El ventilador no funciona (Aviso importante: El aparato debe encontrarse sin alimentación eléctrica y la asistencia de un electricista autorizado puede ser necesaria)</b>	A. El fusible está fundido o el interruptor de la instalación está "abierto" desconectando la alimentación eléctrica al aparato.	Verificar el estado de fusibles e interruptores del circuito de alimentación de la instalación al aparato.
	B. Las conexiones de cableado a la instalación no están debidamente apretadas.	Comprobar que las conexiones de cableado están correctamente realizadas. Deben ser realizadas por un electricista autorizado.
	C. No responde al control remoto.	Sustituir la pila agotada del control remoto ó resulta necesario resincronizar control remoto y receptor.
	D. Falta de alimentación eléctrica.	Comprobar si la instalación dispone de tensión y ésta llega al aparato.
<b>2. Balanceo del ventilador (Siga las instrucciones en la sección de Balanceo de este manual)</b>	A. Aspas del ventilador no están horizontales respecto del techo.	Seguir las instrucciones indicadas en la sección de "Equilibrado" de este manual.
	B. Tornillos de fijación de las aspas están flojos.	Seguir las instrucciones indicadas en la sección de "Equilibrado" de este manual.
	C. Aspas deformadas.	Seguir las instrucciones indicadas en la sección de "Equilibrado" de este manual.
<b>3. Ruido excesivo del ventilador al girar</b>	A. El florón está tocando el techo.	Bajar el florón asegurando una separación respecto del techo no inferior a 3 mm.
	B. Tornillos de fijación de las aspas están flojos.	Reapretar todos los tornillos de fijación (pero sin exceso).
	C. Sujeción al techo suelta.	Reapretar todos los tornillos del soporte de fijación al techo.
	D. Control remoto/receptor incorrecto.	Sustituir el control remoto por el suministrado con el equipo. Debe ser supervisado por un electricista autorizado. Contactar con el distribuidor.
<b>4. Ruido mecánico</b>	A. Si es la primera puesta en marcha, dejar funcionar al ventilador durante al menos 8 horas. En caso de continuar el ruido mecánico tras dicho periodo, contactar con el servicio técnico.	
<b>5. La luminaria no se ilumina</b>	A. La lámpara presenta un fallo.	Sustituir la lámpara.
<b>6. El ventilador gira pero el flujo de aire es insuficiente</b>	A. Sentido de giro de las aspas incorrecto.	Las aspas pueden estar girando en sentido contrario, siga las instrucciones indicadas en la sección de "Sentido de rotación" de este manual.
	B. Distancia entre techo y aspas insuficiente.	La instalación del ventilador sin tijas, a ras de techo, puede reducir el flujo de aire.
	C. Existencia de objetos cercanos.	En la sala pueden existir objetos que obstaculicen la circulación de aire.
	D. Diámetro de aspas insuficiente.	El ventilador elegido puede ser pequeño para el volumen de la sala donde está instalado.

## Mantenimiento e información de garantía

### Mantenimiento y limpieza:

1. El movimiento natural del ventilador podría hacer que se aflojen algunas conexiones. Verifique las conexiones de soporte, las piezas de fijación y los accesorios de las aspas dos veces al año. Cerciórese de que estén fijadas.
2. Limpie el ventilador periódicamente para ayudar a mantener su apariencia nueva con el correr de los años. No use agua para limpiarlo, ya que podría dañar el motor o la madera o causar descarga eléctrica.
3. Use sólo un cepillo blando o un trapo sin pelusa para no rayar el acabado. El enchapado está sellado con una capa de laca para minimizar la decoloración o pérdida del brillo.
4. No hay necesidad de aceitar el ventilador. El motor tiene cojinetes de lubricación permanente.

**Nota:** El hecho de no respetar estas instrucciones provoca la pérdida de la garantía del equipo.

### Servicio de garantía:

La garantía del fabricante cubre fallos reales que puedan producirse, pero no quejas menores como el ruido que genera el equipo, pues todos los motores eléctricos generan un cierto ruido.

El funcionamiento del ventilador con los componentes ligeramente sueltos (tornillos no suficientemente apretados) o la deformación de las aspas por limpieza excesivamente vigorosa puede producir ruidos y balanceo excesivo que no podrán ser cubiertos bajo garantía. Un cuidado periódico del apriete de los elementos y una limpieza no agresiva son suficientes para prevenir estos problemas.

### Controlador:

La garantía del equipo será anulada si se usa en su instalación un control a través de un interruptor de pared o regulador (dimmer) de estado-sólido. Solo debe ser usado el control remoto suministrado con la unidad.

### Instalación del ventilador:

Según nuestros términos y condiciones de garantía, este ventilador solo puede ser instalado por parte de un electricista autorizado. Los ventiladores instalados de forma incorrecta pueden ser peligrosos para las personas y muy caros de reparar y perderán la garantía. Este ventilador está diseñado de forma exclusiva para su uso en interior, protegido y alejado del aguay la humedad, pues en caso contrario perderá su garantía.

### Balanceo:

Todos los ventiladores de techo tienden a balancearse durante su funcionamiento. El balanceo de dos centímetros es totalmente aceptable y no sugiere ningún mal funcionamiento ni originar su caída si se montó siguiendo este manual de forma adecuada al techo. Este ventilador de techo dispone de un sistema de montaje totalmente seguro, por medio de soportes de acero y esferas de unión para permitir su giro y evitar transmitir vibraciones a la estructura del techo. Note por favor, que, aun siendo del mismo modelo, dos ventiladores pueden presentar balanceo diferente totalmente aceptable pues no supone ningún malfuncionamiento o defecto de fabricación.

### Mayor percepción de ruidos durante el funcionamiento nocturno:

La garantía del fabricante no cubre el hecho de que durante la noche, cuando todo el ambiente circundante está más silencioso y tranquilo, se perciba con mayor notoriedad el ruido de funcionamiento del ventilador. Incluso, durante la noche, la alimentación eléctrica puede sufrir alteraciones que pueden producir mayor nivel sonoro del aparato, lo cual no significa ningún malfuncionamiento o defecto de fabricación del mismo.

### Sistema de iluminación del ventilador:

A excepción de defecto de fabricación, extremadamente excepcionales, las lámparas del ventilador no están cubiertas bajo la garantía del ventilador. Ruidos y vibraciones pueden ser superiores cuando el sistema de iluminación está encendido. Por ejemplo, el difusor de la luminaria no adecuadamente fijado puede producir ligero rumor. De nuevo, cuidado no agresivo y revisión periódica de que todos los elementos están adecuadamente fijados evitará estos inconvenientes. Los difusores de cristal de las luminarias están garantizados hasta el almacén de los distribuidores y sujetas a su verificación durante el suministro.

### Garantía:

El fabricante garantiza el correcto funcionamiento del equipo y posibles reparaciones o suministro de recambios del modelo debidos a defectos de fabricación durante 2 años desde la fecha de entrega, 8 años exclusivamente en el caso del motor del ventilador, pero no puede responsabilizarse de daños y/o perjuicios causados por un mal empleo del mismo. Para cualquier reclamación, se deberá adjuntar a esta garantía el ticket de compra. La empresa se compromete a la reparación total gratuita de los vicios o defectos originados y de los daños y perjuicios directamente ocasionados por ellos. Así mismo, si la reparación no es satisfactoria y el objeto no reviste las condiciones óptimas para cumplir el uso al que está destinado, el titular de la garantía tendrá derecho a la sustitución del objeto adquirido por otro de idénticas características o la devolución del precio pagado. Términos y condiciones de garantía [www.sulion.es](http://www.sulion.es)

## Congratulations on your purchase

Congratulations on purchasing the latest energy-efficient ceiling fan technology. This fan uses DC current, allowing for very high energy efficiency and high air circulation volume without added noise.

**Energy efficiency:** Your DC motor is the latest in fan design technology. It saves up to 70% of energy compared to fans with traditional AC motors.

**Silent operation:** This fan's DC motor uses a stabilized current, which allows it to significantly reduce operating noise.

**Low-heating operation:** This DC motor is powered efficiently, reducing its operating temperature to under 50° C. This results in better cooling than a standard AC motor and increases its durability.

**Comfort:** This fan with a DC motor incorporates a six-speed remote control that exceeds the traditional number of speeds in AC motors, allowing for a greater variety of comfort levels.

## Safety precautions



Follow these instructions carefully to enjoy maximum safety in the installation and operation of this equipment.

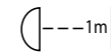

The minimum distance between the lamp and any illuminated objects must be greater than 1 m.



The electrical installation of the ceiling fan must be carried out by an authorized electrician in order to be covered by our warranty. Please remember to require your installer to test all the fan functions before you leave. In case of any doubt from the installer, do not hesitate to contact us.



This device can be used by children aged 8 years and above and people with reduced physical, sensory or mental abilities or lack of experience or knowledge, if they have been given appropriate supervision or training regarding the use of the device and they understand the dangers of its use. Children should not play with the device. The cleaning and maintenance of the device should not be carried out by children without supervision.

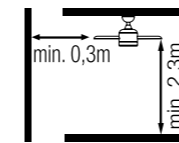

The fan must be installed in such a way that the blades are more than 2,3m above the ground. Make sure that there is a space of at least 30cm between the fan's blades and any wall or other obstacle that they could hit. It is important to note that the greater the distance, the more efficient the air flow produced will be.

Before contacting the technical service, it is recommended to read the troubleshooting guide included in this manual.

### ¿? FAQ

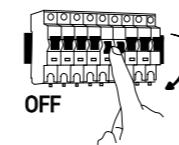

Any action performed for the electrical connection of the device, such as its cleaning, must be carried out after ensuring that the general power supply is disconnected, by removing the corresponding fuse or disarming the protective switch in order to ensure total isolation of the power supply.

The fan must be installed at a location on the ceiling such that the blades are at least 2.3 m above the floor and 300 mm from any object or wall. The mounting bracket must be attached to a ceiling structure that is capable of supporting a minimum of 30 kg using the two screws provided. At least 30 mm of the length of the screws must be screwed into the bracket. When deciding where to mount the fan, be sure that there is at least 30 cm of space between the fan and any wall or other obstruction that the fan blades could collide with. The greater this distance, the more effective the air flow produced. After the fan is mounted, be sure that the blades are no less than 2.3 m above the ground



The ground wire of the fan must be connected to the earth network of the installation, to avoid any derivation that may put people in danger.



Do not connect the fan's power supply to any dimmers, potentiometers, or light switches, as it will cause the fan to malfunction and/or will damage the motor. For the electrical connection it is necessary to incorporate a switch disconnecter in accordance with the installation regulations, which ensures an omnipolar cut, directly connected to the power terminals and must have a contact separation at all its poles, which provides total disconnection under conditions of Category III overvoltage. The fan must be directly connected to a properly protected installation circuit (magnetothermal differential switch with the adequate size for the fan's consumption and technical specifications). Only use the fan's control to turn it on or stop it.



It is recommended to not use these types of fans along with gas installations simultaneously in the same room.



The fan must not be moving and must have come to a complete stop before changing its direction of rotation. This will prevent damage to its motor and to the control unit, when applicable.



Do not insert anything that could hit the fan's blades into its pathway while it is moving, as this could cause damage to people, can damage the blades, and can offset the balance of the unit, causing vibrations and wobbling.

After installing the fan, ensure that all fastenings are secure and tightened in order to avoid any noise caused by loose elements.

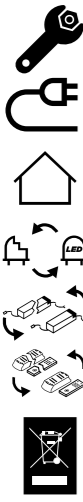

Due to the fan's movement, certain fastenings may become loose. Check all fastenings twice per year at a minimum in order to ensure that they are sufficiently tight. If necessary, they must be retightened.

If the power cord is damaged, it must be replaced by the manufacturer, its after-sales service or similar qualified personnel in order to avoid any malfunction.

Only suitable for indoors.

Replaceable bulb / Replaceable LED

Replaceable driver

Replaceable receiver

Do not throw away electrical products together with household waste. We ask you to recycle the packaging at the collection points provided for this purpose. Contact local authorities or your provider for recycling advice. Thank you for recycling at the collection points provided for this manual.

**Note:** The important warnings and instructions indicated in this manual are not guaranteed to cover all possible conditions and situations that may occur. It must be understood that common sense, precaution, and care are factors that cannot be included in all products. These factors can and must only be provided by the user who maintains and enjoys this fan.

### Device technical specifications

Nominal voltage and frequency	220-240V~AC 50/60Hz
Light wattage	44W
Luminous flux	3000lm
Light color temperature	3000-6000K
Nº of light ON/OFF cycles	10000
Nº of hours of light lifespan	30000h
Protection category	Clase I
Protection index	IP20
Word temperature	-20 → 40°C
Dimmable/Not dimmable	Dimmable
Maximun ceiling slope on which it can be installed	0°
Light angle	120°
Light Ra	>80
Weight	2,9kg
This product have a light source of energy efficiency class	G

Speed	1	2	3	4	5	6
Fan power (W)	6	7,5	9	11	13,5	17
Fan RPM	600	730	840	950	1050	1140
Fan airflow (m³/min)	61	77	92,5	108	123	145
Noise level (dB)	20	30	35	40	45	50
Service value SV ((m³ / min) / W)	10,1	10,5	10,2	9,8	9,1	8,5
Power consumption in standby mode (W)	<0,5					
Service value measurement standard	EN 62879:2020					

### Preparing for installation

**Note:** The estimated installation time is 120 minutes. This product can only be installed by a certified electrician Carefully separate the fan's parts, avoiding the use of cutters or blades that could scratch any part of it.

### Remote control



	ALL OFF
	ON/OFF ROTARY GRID
	CHANGE SENSE OF ROTATION
	ON/OFF FAN
	CHANGE LIGHT INTENSITY
	CHANGE COLOR TEMPERATURE
	ON / OFF LIGHT
	TIMING FUNCTION
	CHANGE COLOR TEMPERATURE 3000/4000K/6000K
	SPEED FAN

### Syncing the receiver and the remote control for fan operation

If the receiver and transmitter of this fan are properly synchronized, the fan will work. During synchronization the receiver recognizes the signal from the transmitter, this is called the learning process.

Make sure the fan is disconnected. This is essential for the synchronization process.

Unless the synchronization process has been successful, the fan will work partially or will not work. By default, all fans have been preconfigured at the factory and should be functional once the installation is completed and the fan is turned on.

If the remote control does not work after installation or during use, synchronization can be performed as indicated below. Note in any case that there could be other reasons why your fan or remote control does not work:

Make sure all connections are correctly made.

Make sure that the remote control contains batteries.

Make sure that all switches (main and isolation) are on.

### Instructions for synchronizing the receiver and the remote control

The control of this fan does not require synchronization with the receiver, the control is already factory-linked with its receiver; Universal mode and Unit mode:

- Unit Mode:

This type of synchronization allows you to control two or more nearby fans independently, each with its remote control.

Synchronization:

The control of this fan does not require synchronization with the receiver, the control is already factory-linked with its receiver

- Universal Mode:

This type of synchronization allows you to control one or more nearby fans with the same remote control.

Synchronization:

1.-Connect the power (wall switch) of the fan or fans that you want to control, and then just within the following 15 seconds, press the key of the remote control for 5 continuous seconds.

2.-A "beep" sound indicates that the connection has been executed and the equipment can function normally.

3.-Now, transmitter and receiver of the fan / s will have been synchronized. Turn off the fan / s current using the switch or automatic and then turn it back on / s, this step is the one that closes the synchronization process.

It is not possible for a controller to forget a fan once it has been linked, if you want a fan to leave to obey a command, another one must be linked to "overwrite it".

It is not possible for a controller to forget a fan once it has been linked, if you want a fan to leave to obey a command, another one must be linked to "overwrite it".

It is not possible for a controller to forget a fan once it has been linked, if you want a fan to leave to obey a command, another one must be linked to "overwrite it".

### Remote control safety functions

#### Blocking protection

The remote receiver includes a function that automatically blocks motor operation, cutting current to the motor 30 seconds after detecting an obstruction in front of the fan that prevents normal operation. When this happens, you must remove the obstacles blocking the fan. Then, press the off button on the remote control to reset the receiver. Now you can continue to use the fan normally.

**Note:** Unless you remove the obstruction blocking the fan, it will not operate correctly.

#### Overload protection

If the fan's receiver detects that the motor is operating at greater than 80W (this indicates an overload), current to the motor will be cut automatically, which will immediately stop the fan. To reset the receiver, press the off button on the remote control.

**Note:** If the receiver goes into protection mode again, this may indicate a motor defect. Contact the supplier immediately. The duration of the warranty is indicated in the warranty document provided in this manual.

## Change in color temperature of the light.

You can change the color temperature of the light, turning off and on, with the wall switch, the remote control or in case of being an IoT fan from your terminal.

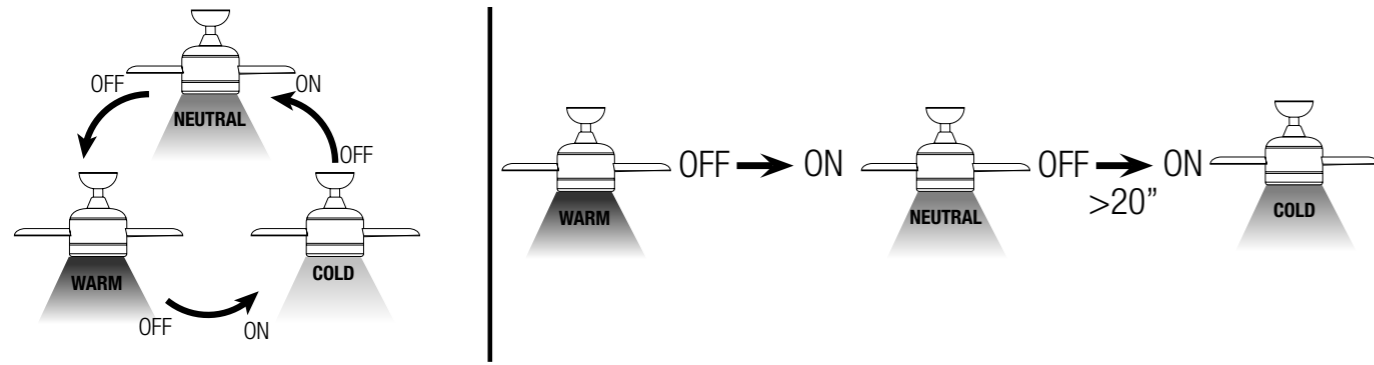

## Rotation direction: summer and winter options

The sliding switch controls the direction, whether clockwise or counterclockwise.

**Summer option/down** - or left-facing position (depending on the model) - The fan runs clockwise. The downwards air current creates a refreshing effect as indicated in diagram A.

**Winter option/up** - or right-facing position (depending on the model) - The fan runs counterclockwise. An ascending air current pushes hot air away from the fan area near the ceiling, as indicated in diagram B. This allows you to use less central heating.

**Note:** Turn off the fan, lower the differential, and wait for it to come to a complete stop before changing the blade rotation direction with the sliding switch.

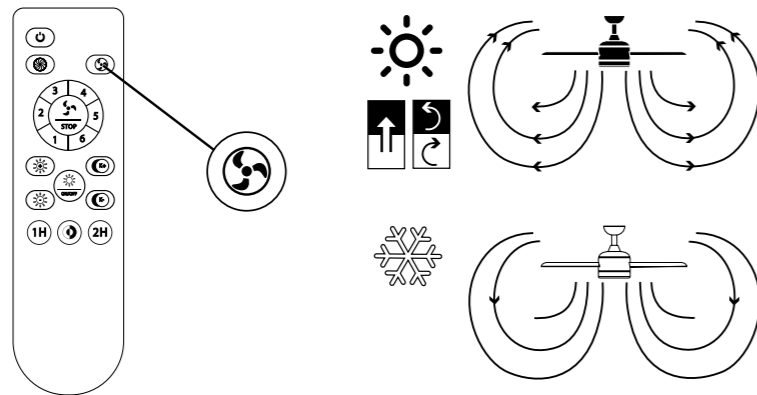

## Troubleshooting guide

Always consult this troubleshooting guide before contacting the technical service to avoid potentially unnecessary charges. For your safety, ensure that the fan is not connected to power before attempting the solutions suggested in this troubleshooting guide.

Symptom	Probable causes	Solution
<b>1. The fan does not work (Important notice: The device must be disconnected from the power supply and the assistance of a certified electrician may be necessary)</b>	A. The fuse is blown or the switch is "open", disconnecting the power supply to the device	Check the fuses and switches on the device installation power circuit
	B. System wiring connections are not adequately tightened	Check that wiring connections have been done correctly. They must be carried out by a certified electrician.
	C. The remote control is unresponsive	Replace the remote control battery if necessary. Otherwise, resynchronize the transmitter and receiver.
	D. No power supply	Check that the system has power and that it reaches the device.
<b>2. Fan wobbling (follow the instructions in the "Wobbling" section of this manual)</b>	A. The fan blades are not parallel to the ceiling	Follow the instructions indicated in the "Balancing" section of this manual.
	B. Blade fastening screws are loose	Follow the instructions indicated in the "Balancing" section of this manual.
	C. Deformed blades	Follow the instructions indicated in the "Balancing" section of this manual.
<b>3. Excessive noise when the fan moves</b>	A. Upper canopy is touching the ceiling	Lower the upper canopy, ensuring a separation from the ceiling of no less than 3 mm.
	B. Blade fastening screws are loose	Tighten all fastening screws once again (but not excessively)
	C. Ceiling mounting is loose	Retighten all ceiling mount screws
	D. Incorrect remote control	Replace the remote control with that provided with the device. This must be supervised by a certified electrician. Contact the distributor
<b>4. Mechanical noise</b>	A. If this is the first use, leave the fan on for at least 8 hours. In the event that mechanical noise continues after this period, contact the technical service	
<b>5. The lights does not turn on</b>	A. The light is defective	Replace the light
	A. Incorrect blade rotation direction	The blades may be rotating in the opposite direction. Follow the directions in the "Rotation Direction" section of this manual.
<b>6. The fan turns but the air-flow is inadequate</b>	B. Inadequate distance between the ceiling and blades	Installing a fan without a shaft, flush with the ceiling, can reduce airflow.
	C. Existence of nearby objects	There may exist objects in the room that block airflow.
	D. Inadequate blade diameter	The fan chosen may be too small for the volume of the room where it is installed

## Maintenance and information of warranty

### Maintenance and cleaning:

1. The fan's natural movement can cause certain connections to loosen. Check mounting connections, fastening parts, and blade accessories twice a year. Check that they are well fastened.
2. Clean the fan periodically to help maintain its new appearance. Do not use water to clean it, as this may damage the motor or the wood, or could cause electrical shock.
3. Use only a soft brush or microfiber cloth as to not scratch the finish. The veneer is sealed with a layer of lacquer to minimize discoloration or loss of shine.
4. It is not necessary to oil the fan. The motor contains bearings with permanent lubrication.

**Note:** Failure to comply with these instructions results in the loss of the equipment warranty.

### Warranty service:

The manufacturer's warranty covers real failures that may occur but not minor complaints such as the noise generated by the device, as all electric motors generate a certain amount of noise.

Operating the fan with slightly loose components (screws not adequately tightened) or the deformation of blades due to excessively vigorous cleaning may cause excessive noise and wobbling, which will not be covered by the warranty. Taking regular care to retighten elements and clean carefully is enough to prevent these problems.

### Control:

The device's warranty will be invalid if it is installed for use with a solid-state wall switch or dimmer. It must only be used with the remote control provided with the unit.

### Installing the fan:

According to the terms and conditions of our warranty, this fan can only be installed by a certified electrician. Fans that are installed incorrectly can be dangerous to people and very expensive to repair, and will lose their warranty. This fan is designed for interior use only, excluding moist areas and bathrooms. The supplier does not assume any liability for physical or bodily damage caused by the incorrect use or installation of the fan. If you are unsure, consult an electrician.

### Wobbling:

All ceiling fans tend to wobble during their operation. A wobble of 2 cm is perfectly acceptable and does not indicate any malfunction nor will it cause the fan to fall, as long as it was mounted to the ceiling correctly following the instructions in this manual. This ceiling fan has a completely secure mounting system that uses steel brackets and connecting spheres to allow it to rotate and to prevent the transmission of vibrations to the ceiling structure. Please note that even fans of the same model can have different wobbles, which is totally acceptable and does not imply any malfunction or manufacturing defect.

### Increased perception of noise during nighttime operation:

The manufacturer's warranty does not cover the fact that during the night, when the surrounding environment is quieter, the fan's operating noise is more apparent. In addition, during the night, the power supply may experience alterations that may produce increased noise generated by the device, which does not indicate any malfunctioning or manufacturing defect in the device.

### Fan lighting system:

Noises and vibrations can be greater when the lighting system is turned on. For example, the light diffuser can produce a slight buzz if not adequately attached. Once again, non-aggressive care and regular check to ensure that all elements are properly fastened will prevent these disturbances. Glass light diffusers are covered by the warranty to the distributor warehouses, and are subject to verification during delivery.

### Warranty:

Manufactures guarantees the proper functioning of this equipment, repairs or spare parts of the model owing to faulty manufacture during 2 years after the surrender date, 8 years exclusively in the case of the fan motor. Responsibility will not be accepted, however, for damages or injury caused through misuse. For any claims the sale ticket must be presented. The company agrees to repair any defect or malfunction found in the item and any damages said defect or malfunction might directly provoke. If the reparation should fail to satisfy the customer and/or the object fail to present the optimum condition for the use to which it is destined the guarantee holder will have the right to the substitution of the acquired item for another identical characteristics or a complete refund of the purchase price. Terms and conditions of warranty [www.sulion.es](http://www.sulion.es)

## Félicitations pour votre achat

Félicitations, vous venez d'acquérir le dernier cri en matière de ventilateurs de plafond à grande efficacité énergétique. Ce ventilateur fonctionne en courant continu (DC), ce qui lui permet d'être d'une grande efficacité énergétique tout en produisant un grand volume de circulation d'air de manière silencieuse.

**Efficacité énergétique:** Son moteur (DC) fait partie de la dernière technologie en matière de ventilateurs, ce qui lui permet d'économiser jusqu'à 70% de l'énergie consommée par des ventilateurs à courant alternatif (AC) traditionnels.

**Fonctionnement silencieux:** Le moteur DC de ce ventilateur fonctionne grâce à un courant stable qui lui permet de réduire efficacement le bruit de son fonctionnement.

**Fonctionnement à basse température:** Ce moteur DC est alimenté de manière efficace, ce qui réduit sa température de fonctionnement au dessous des 50°C et nous offre une meilleure réfrigération par rapport à un ventilateur standard en courant alternatif (AC) ainsi qu'une plus grande durabilité.

**Confort:** Ce ventilateur à moteur DC intègre une télécommande dotée de 6 vitesses, dépassant le nombre traditionnel de vitesses sur les moteurs AC, ce qui nous offre davantage de confort lors de son utilisation us.

## Précautions de sécurité



Suivez attentivement ces instructions afin d'installer et d'utiliser cet équipement en toute sécurité.

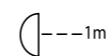

La distance minimale entre la lampe et tout objet éclairé doit être supérieure à 1 m.



L'installation électrique des ventilateurs de plafond doit être réalisée par des électriciens agréés afin qu'ils puissent être couverts par notre garantie. N'oubliez pas d'exiger à l'installateur le test de toutes les fonctions du ventilateur avant son départ. Pour n'importe quel doute de l'installateur, n'hésitez pas à nous contacter.



Cet appareil peut être utilisé par des enfants âgés de 8 ans et plus et les personnes ayant des capacités physiques, sensorielles ou mentales réduites ou qui manquent d'expérience ou de connaissances, ont été bien supervisées ou ont reçu une formation en ce qui concerne l'utilisation de l'appareil, et comprennent dangers qu'ils impliquent. Les enfants ne doivent pas jouer avec l'appareil. Le nettoyage et la maintenance à effectuer par l'utilisateur ne doivent pas être effectués par des enfants sans surveillance.

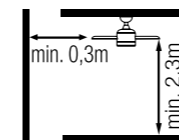

Le ventilateur doit être installé de telle sorte que les pales soient à plus de 2,3 m du sol. Assurez-vous qu'il y a un espace d'au moins 30 cm dans l'emplacement de montage du ventilateur par rapport à tout mur ou autre obstacle contre lequel vos pales pourraient se heurter. Il est important de noter que plus cette distance est grande, plus le débit d'air produit sera efficace.

### FAQ

Avant de contacter le service technique, il est recommandé de lire le guide de dépannage inclus dans ce manuel.

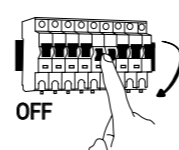

Toute intervention sur le raccordement de l'appareil, ainsi que pour le nettoyage, doit être réalisée uniquement après vous être assuré que l'alimentation électrique générale de l'installation ait été déconnectée en ayant retiré le fusible correspondant ou en ayant «désarmé» l'interrupteur protecteur de l'installation afin de garantir une isolation totale de l'alimentation électrique.



Le ventilateur doit être installé à un endroit du plafond où les pales seront au moins à 2,3 m de hauteur par rapport au sol et à 300 mm de distance de tout objet ou mur. Vous devez vous assurer que le support de montage soit fixé à une structure du plafond qui puisse supporter au moins 30 kg, par le biais des deux vis fournies. Vous devez vous assurer qu'au moins 30 mm de la longueur des vis est vissée dans le support. Le point d'ancrage du ventilateur doit pouvoir supporter un poids de 30 kg minimum. Si le montage est réalisé sur une boîte de jonction au plafond, elle doit assurer un soutien suffisant du ventilateur afin d'éviter qu'elle ne se desserre ou ne se tourne.



Le fil de terre du ventilateur doit être connecté au réseau de terre de l'installation afin d'éviter toute dérivation comportant des risques pour les personnes.



Ne connectez l'alimentation du moteur du ventilateur à aucun élément de régulation, potentiomètre ou interrupteur d'éclairage, car il se produirait un mauvais fonctionnement du ventilateur et/ou des dommages au niveau du moteur. Il doit être directement connecté à un circuit de l'installation dûment protégé (interrupteur magnéto-thermique et différentiel, aux dimensions adaptées au fonctionnement et aux spécificités techniques du ventilateur). N'utilisez que la télécommande du ventilateur pour le mettre en marche ou l'arrêter.



Il est recommandé de ne pas utiliser ce type de ventilateur dans la même pièce et de manière simultanée que des installations au gaz.



Le ventilateur doit être arrêté et avoir complètement cessé de tourner avant d'inverser son sens de rotation. Cela vous permettra d'éviter d'endommager le moteur ainsi que le dispositif de contrôle. N'insérez rien qui puisse heurter les pales du ventilateur lorsqu'il est en fonctionnement car cela pourrait blesser la personne, endommager les pales et déséquilibrer l'appareil en provoquant des vibrations et une oscillation.



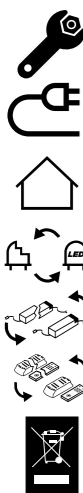

Après le montage du ventilateur, assurez-vous que toutes les fixations soient sûres et serrées afin d'éviter des bruits provenant d'éléments mal fixés.

Si le cordon d'alimentation est endommagé, il doit être remplacé par le fabricant, par son service après-vente ou par un personnel qualifié similaire, afin d'éviter tout danger.

Utilisation en intérieur exclusivement

Ampoule / LED remplaçable

Driver remplaçable

Récepteur remplaçable

Ne jetez pas les appareils électriques dans les ordures ménagères. Veuillez recycler l'emballage dans les zones de collecte prévues à cet effet. Contactez les autorités locales ou votre revendeur quant au recyclage. Nous vous remercions de les recycler dans les points de collecte prévus à ce manuel.

**Remarque:** Les mises en garde et les instructions importantes indiquées dans ce manuel ne garantissent pas une couverture totale des éventuels problèmes ou situations qui pourraient survenir. Il doit être entendu que le bon sens, la prudence et l'entretien sont des facteurs qui ne peuvent être inclus dans tous les produits. Ces facteurs ne peuvent et ne doivent être apportés que par l'utilisateur qui entretient et profite de ce ventilateur.

## Caractéristiques de l'appareil

Tension et fréquence nominale	220-240V~AC 50/60Hz
Puissance du luminaire	44W
Flux lumineux	3000lm
Température de couleur	3000-6000K
N° de cycles ON/OFF du luminaire	10000
N° d'heures de vie du luminaire	30000h
Classe de protection	Classe I
Degré de protection	IP20
Température de travail	-20 → 40°C
Régulable/Non-régulable	Régulable
Hauteur maximale du plafond sur lequel il peut être installé	0°
Angle de luminosité	120°
Ra du luminaire	>80
Poids	2,9kg
Ce produit contient une source lumineuse de classe d'efficacité énergétique	G

Vitesse	1	2	3	4	5	6
Puissance du ventilateur (W)	6	7,5	9	11	13,5	17
RPM du ventilateur	600	730	840	950	1050	1140
Flux d'air du ventilateur (m³/min)	61	77	92,5	108	123	145
Niveau sonore (dB)	20	30	35	40	45	50
Valeur de service SV ((m³/min/W)	10,1	10,5	10,2	9,8	9,1	8,5
Consommation d'énergie en mode veille (W)	<0,5					
Norme de mesure de la valeur du service	EN 62879:2020					

## Préparation au montage

**Remarque:** Le temps estimé de montage est de 120 minutes. Ce produit ne peut être installé que par un électricien qualifié. Déballage le ventilateur avec précaution, en évitant d'utiliser un cutter ou un couteau qui pourraient rayer une partie de celui-ci. Sortez tous les composants placez le moteur sur un chiffon ou sur une surface molle afin de ne pas endommager les finitions du produit. Manipulez l'ensemble avec précaution afin d'éviter que la structure ne se plie ou ne se raye.

## Télécommande



	ETEINDRE
	ALLUMER/ÉTEINDRE LE RÉSEAU ROTATIF
	CHANGER LE SENS DE LA ROTATION
	ALLUMER/ETEINDRE VENTILATEUR
	AUGMENTER OU RÉDUIRE L'INTENSITÉ LUMINEUS
	CHANGER LA TEMPÉRATURE DE COULEUR
	ALLUMER / ETEINDRE LUMIÈRE
	PROGRAMMER
	CHANGER LA TEMPÉRATURE DE COULEUR 3000/4000K/6000K
	VITESSE VENTILATEUR

## Synchronisez le récepteur et la télécommande pour faire fonctionner le ventilateur

Si le récepteur et l'émetteur de ce ventilateur sont correctement synchronisés, le ventilateur fonctionnera. Pendant la synchronisation, le récepteur reconnaît le signal de l'émetteur, c'est ce qu'on appelle le processus d'apprentissage.

Assurez-vous que le ventilateur est débranché. Ceci est essentiel pour le processus de synchronisation.

Si le processus de synchronisation n'a pas réussi, le ventilateur fonctionnera partiellement ou ne fonctionnera pas. Par défaut, tous les ventilateurs ont été préconfigurés en usine et devraient être fonctionnels une fois l'installation terminée et le ventilateur allumé.

Si la télécommande ne fonctionne pas après l'installation ou pendant l'utilisation, la synchronisation peut être effectuée comme indiqué ci-dessous. Notez dans tous les cas qu'il peut y avoir d'autres raisons pour lesquelles votre ventilateur ou votre télécommande ne fonctionne pas:

Assurez-vous que toutes les connexions sont correctement effectuées.

Assurez-vous que la télécommande contient des piles.

Assurez-vous que tous les interrupteurs (principal et d'isolement) sont allumés.

## Instructions pour synchroniser le récepteur et la télécommande

Ce ventilateur dispose de deux modes de synchronisation: Mode unitaire et Mode universel:

Mode unitaire:

Ce type de synchronisation vous permet de contrôler indépendamment deux ventilateurs proches, chacun avec sa télécommande.

Synchronisation:

La commande de ce ventilateur ne nécessite pas de synchronisation avec le récepteur, la commande est déjà liée à son récepteur.

Mode universel:

Ce type de synchronisation vous permet de contrôler un ou plusieurs ventilateurs à proximité avec la même télécommande.

Synchronisation:

Branchez l'alimentation (interrupteur mural) du ou des ventilateurs que vous souhaitez contrôler, puis dans les limites suivantes 15 secondes, appuyez sur la touche de la télécommande pendant 5 secondes continues.

2.-Un bip signale que la connexion a été établie et que l'équipement peut fonctionner normalement.

3.-Maintenant, l'émetteur et le récepteur du ou des ventilateurs auront été synchronisés. Eteignez le courant / ventilateur en utilisant le commutateur ou automatique, puis rallumez / s, cette étape est celle qui ferme le processus de synchronisation.

Il n'est pas possible pour un contrôleur d'oublier un ventilateur une fois qu'il a été connecté, si vous voulez qu'un ventilateur quitte-pour obéir à une commande, il faut en associer une autre pour la "remplacer".

## Fonctions de sécurité de la télécommande

### Blocage de la protection

Le récepteur de la télécommande possède une fonction qui bloque automatiquement le fonctionnement du moteur en coupant le courant d'arrivée au moteur 30 secondes après avoir détecté un obstacle qui empêche le fonctionnement normal du ventilateur. Lorsque cela se produit, vous devez ôter les obstacles qui bloquent le ventilateur. Pressez alors le bouton off de la télécommande afin de réinitialiser le récepteur. Maintenant vous pouvez continuer d'utiliser le ventilateur normalement.

**Remarque:** Sauf si vous enlevez ce qui bloque le ventilateur, celui-ci ne fonctionnera pas correctement.

## Protection face aux surcharges

Si le récepteur du ventilateur perçoit que le moteur fonctionne à plus de 80W (ce qui est un cas de surcharge), le courant d'arrivée au moteur sera automatiquement coupé, ce qui arrêtera immédiatement le ventilateur. Pour réinitialiser le récepteur, pressez le bouton off de la télécommande.

**Remarque:** Si le récepteur se met de nouveau en mode protection, cela peut indiquer un défaut du moteur. Contactez immédiatement le revendeur. La durée de la garantie est indiquée sur ce manuel.

## Changement de la température de couleur de la lumière.

Vous pouvez modifier la température de couleur de la lumière, en l'éteignant et l'allumant, avec l'interrupteur mural, la télécommande ou en cas de ventilateur IoT de votre terminal.

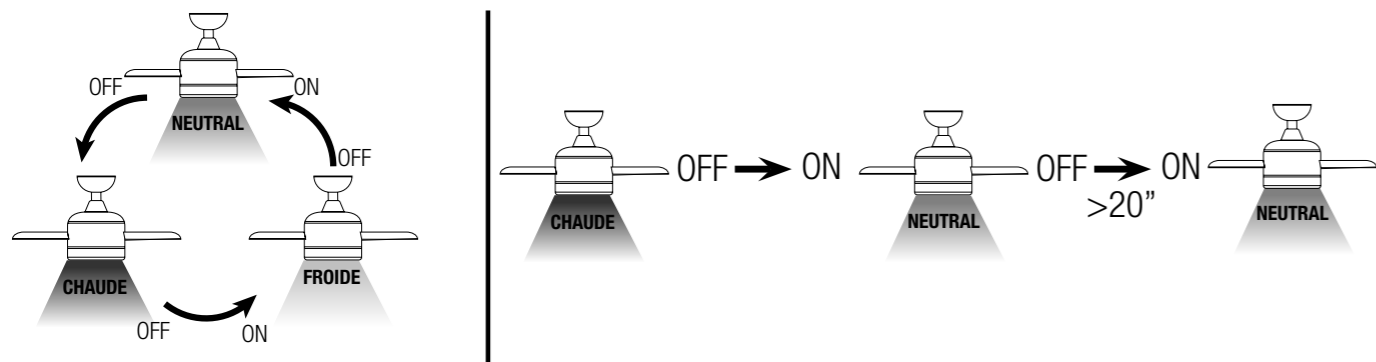

## Sens de rotation. Option été ou hiver

Le commutateur à glissière contrôle la direction, en sens horaire ou en sens anti-horaire.

**Option été/position** vers le bas ou vers la gauche (suivant le modèle) - Le ventilateur tourne dans le sens des aiguilles d'une montre. Le courant d'air descendant créé un effet rafraîchissant comme l'indique l'image A.

**Option hiver/position** vers le haut ou vers la droite (suivant le modèle) - Le ventilateur tourne dans le sens contraire des aiguilles d'une montre. Un courant d'air ascendant éloigne l'air chaud de la zone du ventilateur de plafond comme l'indique l'image B. Ceci vous permet de baisser le chauffage.

**Remarque:** Éteignez le ventilateur, baissez le différentiel et attendez que le ventilateur s'arrête complètement avant de changer le sens de rotation des pales à l'aide du commutateur à glissière.

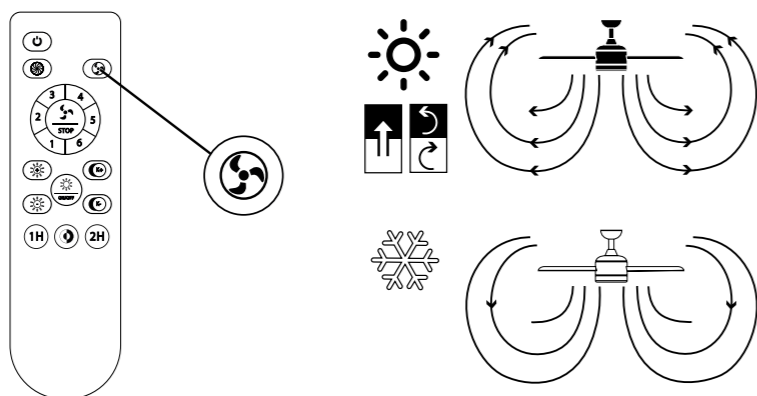

## Guide de résolution des problèmes

Consultez toujours ce guide de résolution des problèmes avant de contacter le service technique, afin d'éviter des encombrements potentiellement évitables.

Pour votre sécurité, assurez-vous que le ventilateur n'est pas alimenté avant de commencer à essayer les solutions suggérées dans le guide de résolution de problèmes..

Symptôme	Causes possibles	Solution
<b>1. Le ventilateur ne fonctionne pas (mise en garde importante : L'appareil n'est pas alimenté électriquement et l'aide d'un électricien agréé peut être nécessaire)</b>	A. Le fusible a grillé ou le commutateur de l'installation est «ouvert», ce qui déconnecte l'alimentation électrique à l'appareil	Vérifiez l'état des fusibles et des disjoncteurs du circuit d'alimentation de l'installation de l'appareil
	B. Le raccordement de l'appareil n'est pas correctement effectué	Vérifiez que le raccordement est correctement réalisé Il doit être effectué par un électricien agréé
	C. Il ne répond pas à la télécommande	Changez la pile déchargée de la télécommande ou resynchronisez l'émetteur et le récepteur
	D. Défaut d'alimentation électrique	Vérifiez si l'installation est sous tension et si elle arrive jusqu'à l'appareil
<b>2. Oscillation du ventilateur (suivez les instructions de la section «Oscillation» de ce manuel)</b>	A. Les pales du ventilateur ne sont pas horizontales par rapport au plafond	Suivez les instructions de la section «Équilibrage» de ce manuel
	B. Les vis de fixation des pales sont desserrées	Suivez les instructions de la section «Équilibrage» de ce manuel
	C. Pales déformées	Suivez les instructions de la section «Équilibrage» de ce manuel
<b>3. Bruit excessif du ventilateur lorsqu'il est fonctionnant</b>	A. Le fleuron touche le plafond	Descendez le fleuron en vous assurant de garder un espace d'au moins 3mm avec le plafond
	B. Les vis de fixation des pales sont desserrées	Resserrez toutes les vis de fixation (sans exagérer)
	C. Fixation au plafond desserrée	Resserrez toutes les vis du support de fixation au plafond
	D. Mauvaise télécommande	Remplacez la télécommande par celle fournie avec l'appareil. Elle doit être contrôlée par un électricien agréé. Contactez le distributeur.
<b>4. Bruit mécanique</b>	A. Si c'est la première mise en marche, laissez tourner le ventilateur pendant au moins 8 heures. Si le bruit mécanique persiste après ce laps de temps, contactez le service technique	
<b>5. La lampe ne s'allume pas</b>	A. L'ampoule est défectueuse	Remplacez l'ampoule
<b>6. Le ventilateur tourne mais le débit d'air est insuffisant</b>	A. Sens de rotation des pales incorrect	Il est possible que les pales tournent dans le mauvais sens, suivez les instructions de la section «Sens de rotation» de ce manuel
	B. Distance entre le plafond et les pales insuffisante	L'installation du ventilateur à ras du plafond peut réduire le débit d'air
	C. Proximité de certains objets	Il est possible que certains objets de la pièce empêchent la circulation de l'air
	D. Diamètre des pales insuffisant	Il est possible que le ventilateur que vous avez choisi soit trop petit pour la pièce où il est installé

## Informations de maintenance et de garantie

### Entretien et nettoyage:

Le mouvement naturel du ventilateur peut provoquer un desserrement de certaines connexions. Vérifiez les connexions du support, les pièces de fixation et les accessoires des pales deux fois par an. Assurez-vous qu'elles soient fixées.

Nettoyez le ventilateur régulièrement afin qu'il garde son aspect neuf au fil du temps. N'utilisez pas d'eau pour le nettoyer car vous pourriez endommager le moteur ou le bois voire provoquer une décharge électrique.

Utilisez simplement une brosse douce ou un chiffon sans peluche afin de ne pas rayer la finition. Le plaqué or est recouvert d'une couche de laque afin de minimiser la décoloration ou la perte de brillance.

Il n'est pas nécessaire de huiler le ventilateur. Le moteur possède des coussins de lubrification permanente.

**Remarque:** Le non-respect de ces instructions entraîne la perte de la garantie de l'équipement.

### Service de garantie:

La garantie du fabricant couvre les pannes qui peuvent survenir, mais pas les problèmes mineurs comme le bruit généré par l'appareil, car tous les moteurs électriques émettent un certain bruit.

Le fonctionnement du ventilateur avec des composants légèrement desserrés (vis pas assez serrées) ou avec des pales déformées à cause d'un nettoyage excessif peut provoquer des bruits et une oscillation excessive qui ne seront pas couverts par la garantie. Un entretien régulier du serrage des éléments et un nettoyage non-agressif sont suffisants pour prévenir ces problèmes.

### Contrôler:

La garantie de l'équipement sera annulée si un dispositif du type interrupteur mural ou régulateur (dimmer) solide est utilisé pour le contrôler. Seule la télécommande fournie avec l'appareil doit être utilisée.

### Installation du ventilateur:

D'après nos termes et conditions de garantie, ce ventilateur ne peut être installé que par un électricien agréé. Les ventilateurs mal installés peuvent être dangereux pour les personnes et très chers à réparer et perdront leur garantie. Ce ventilateur a uniquement été conçu pour une utilisation en intérieur, exceptées les pièces humides et les salles de bains. Le revendeur décline toute responsabilité pour les dommages corporels ou matériels résultant d'une mauvaise utilisation ou installation du ventilateur. En cas de doute, veuillez consulter un électricien.

### Oscillation:

Tous les ventilateurs de plafond ont tendance à osciller pendant leur fonctionnement. L'oscillation de deux centimètres est tout à fait acceptable et ne suggère aucun dysfonctionnement et ne peut provoquer sa chute si le montage au plafond a été réalisé en suivant correctement ce mode d'emploi. Ce ventilateur de plafond dispose d'un système de montage entièrement sécurisé, grâce aux supports en acier et aux cadrans rotatifs qui permettent sa rotation et évitent de transmettre des vibrations à la structure du plafond. Veuillez noter que, même s'il s'agit du même modèle, deux ventilateurs peuvent présenter une oscillation différente tout à fait acceptable car elle ne suppose aucun dysfonctionnement ou défaut de fabrication.

### Plus grande perception des bruits pendant son fonctionnement nocturne:

La garantie du fabricant ne couvre pas le fait que, pendant la nuit, lorsque tout l'environnement est plus calme et silencieux, le bruit de fonctionnement du ventilateur s'entende davantage. De plus, il est possible que pendant la nuit il y ait des variations au niveau de l'alimentation électrique qui provoquent davantage de bruit de l'appareil, ce qui ne signifie pas un dysfonctionnement ou un défaut de fabrication de celui-ci.

### Système d'éclairage du ventilateur:

Les bruits et les vibrations peuvent augmenter lorsque le système d'éclairage est allumé. Par exemple, si le diffuseur du luminaire n'est pas correctement fixé, cela peut provoquer un léger bruit. Encore une fois, nous vous recommandons un nettoyage non-agressif et un entretien régulier pour vérifier que tous les éléments sont correctement fixés afin de vous éviter ces inconvénients. Les diffuseurs en verre des luminaires sont garantis jusqu'à l'entrepôt des distributeurs et soumis à une vérification lors de la livraison.

### Garantie:

Le fabricant garantit le bon fonctionnement de l'appareil et les possibles réparations ou fourniture de pièces de rechange du modèle, à cause des défauts de fabrication, pendant une période de 2 ans à compter de la date de la livraison, 8 ans exclusivement dans le cas du moteur du ventilateur. Mais il n'assume pas la responsabilité des dommages et préjudices causés par un mauvais emploi. En cas de réclamation on devra joindre le ticket d'achat à la garantie. L'entreprise s'engage à réparer gratuitement et totalement les défauts causés et les dommages et préjudices occasionnés directement par ceux-ci. De même si la réparation n'est pas satisfaisante et l'objet ne remplit pas les conditions optimales pour l'usage auquel il est destiné, le titulaire de la garantie aura droit à son remplacement par un autre de caractéristiques identiques ou au remboursement du Prix d'achat. Termes et conditions de garantie [www.sulion.es](http://www.sulion.es)

## Parabéns pela sua aquisição

Parabéns por adquirir a mais recente ventoinha de teto de alta eficiência energética. Esta ventoinha funciona através de corrente contínua (DC), permitindo-lhe uma elevada eficiência energética, ao mesmo tempo que produz sem ruído um alto volume de circulação de ar.

**Eficiência energética:** O seu motor (DC) pertence à última tecnologia de desenho de ventoinhas, que permite economizar até 70% da energia consumida pelas ventoinhas com motores tradicionais de corrente alternada (AC).

**Operação silenciosa:** O motor DC da ventoinha consome uma corrente estabilizada que permite reduzir eficazmente o ruído durante o funcionamento.

**Funcionamento de baixo aquecimento:** Este motor DC é alimentado de forma eficiente, reduzindo a temperatura de funcionamento para menos de 50 °C, resultando numa refrigeração mais eficaz do que outros motores padronizados de corrente alternada (AC), e aumentando a sua durabilidade.

**Conforto:** Esta ventoinha com motor DC incorpora um controlo remoto de 6 velocidades, um número superior ao número tradicional de velocidades em motores de corrente alternada, oferecendo assim uma maior variedade de níveis de conforto su uso.

## Precauções de segurança



Siga atentamente estas instruções para máxima segurança na instalação e no funcionamento deste equipamento.

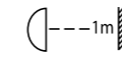

A distância mínima entre a lâmpada e qualquer objeto iluminado deve ser superior a 1m.



A instalação elétrica das ventoinhas de teto deve ser realizada por um técnico especializado por forma a poder usufruir da cobertura da nossa garantia. Lembre-se de exigir que o instalador teste todas as funções do ventilador antes de terminar. Se tiver alguma dúvida por parte da instalação, não hesite em nos contactar.



Este aparelho pode ser utilizado por um menino de 8 anos de idade, e também por pessoas com incapacidades físicas, sensoriais ou mentais reduzidas ou falta de experiência ou conhecimento. Se lhes deua supervisão ou formação apropriadas respeito ao uso do aparelho de uma maneira segura e atinge os perigos que implicam. Os meninos não devem brincar com estes aparelhos. A limpeza e manutenção a realizar por o usuário deve ser realizada por crianças sem supervisão de um adulto

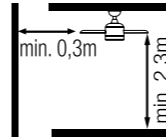

A ventoinha deve ser instalada de tal forma que as pás estejam a mais de 2.3m do chão. Asegure-se que na montagem da ventoinha existe um espaço de por lo menos 30cm de distância de qualquer parede. É importante resaltar que quanto maior seja a distância, mais eficaz será o resultado de funcionamento da ventoinha.

### ¿? FAQ

Antes de avisar ao serviço técnico recomenda-se ler a guia de soluções de filhos incluída no manual.

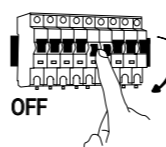

Antes de qualquer ação sobre a ligação elétrica do aparelho certifique-se de que a alimentação elétrica da instalação está desligada, desconectando o respetivo fusível ou desativando o interruptor de proteção para garantir o isolamento total da alimentação elétrica.



A ventoinha deve ser instalada numa zona do teto em que as pás estejam a uma altura mínima de 2,3 m de altura do chão e a 300 m de distância de qualquer objeto ou parede. Asegure-se de que o suporte de montagem é fixado numa estrutura do teto que seja capaz de suportar pelo menos 30 kg por meio dos dois parafusos fornecidos. Asegure-se de que pelo menos 30m da longitude dos parafusos ficam enroscados no suporte. Ponto de fixação da ventoinha deve ser capaz de suportar um peso mínimo de 30 kg. Se a montagem for realizada numa caixa de junção do teto, assegure-se de que a ventoinha tem um bom suporte, para evitar que se solte ou vire.



A conexão elétrica da ventoinha deve estar «aterrada» (o fio de terra da ventoinha ligado à rede de terra da instalação) para evitar qualquer derivação que seja prejudicial para as pessoas.



Não conectar a alimentação da ventoinha a nenhum regulador, potenciômetro ou interruptor, pois pode causar uma avaria da ventoinha e/ou danos no motor. A mesma deve ser conectada diretamente a um circuito de instalação devidamente protegido (interruptor magnetotérmico e diferencial) adequado ao consumo e especificações técnicas da ventoinha. Use apenas o comando da ventoinha para a ligar ou desligar.



Não se recomenda o uso deste tipo de ventoinhas em simultâneo com instalações de gás na mesma sala.

A ventoinha deve estar totalmente parada antes de se inverter o sentido da rotação. Desta forma, evitará danos no motor e na unidade de comando, caso se aplique.



Não aproxime nada que se possa danificar-se com as pás da ventoinha enquanto estas estão em movimento, pois isso pode causar danos nas pessoas, nas pás, bem como descompensar a unidade causando vibrações e oscilações.



Após a montagem da ventoinha, assegure-se de que todas as fixações estão fixadas e apertadas para evitar qualquer ruído originado por elementos soltos.

Devido ao movimento da ventoinha, alguns elementos de fixação podem soltar-se. Verifique todas as fixações pelo menos duas vezes por ano para garantir que estão devidamente apertadas. Se necessário, devem ser apertadas novamente.

Adequado apenas para interior Lâmpada

LED substituível

Driver substituível

Receptor substituível

Não se devem deitar fora os produtos elétricos juntamente com os resíduos domésticos. Solicitamos que recicle a embalagem nos pontos de recolha previstos para o efeito. Contacte as autoridades locais ou o seu fornecedor para obter conselhos de reciclagem. Agradecemos que recicle os produtos nos pontos de recolha previstos para o efeito.

**Nota:** As advertências e instruções presentes neste manual não garantem cobrir todas as possíveis condições e situações que possam ocorrer. Deve ser entendido que o bom senso, a precaução e o cuidado são fatores que não podem ser incluídos em todos os produtos. Estes apenas podem e devem ser proporcionados pelo utilizador que dá uso e desfruta desta ventoinha.

## Caractéristiques de l'appareil

Tensão e frequência	220-240V~AC 50/60Hz
Potência de iluminação	44W
Fluxo luminoso	3000lm
Temperatura do cor	3000-6000K
Nº de ciclos ON/OFF	10000
Nº de horas de vida luminosa	30000h
Classe de proteção	Clase I
Índice de proteção	IP20
Temperatura de trabalho	-20 → 40°C
Regulação da iluminação	Dimable
Instalação máxima do teto em que se pode instalar	0°
Ângulo de luz	120°
Ra luz	>80
Peso	2,9kg
Este produto contém uma fonte de luz de classe de eficiência energética	G

Velocidade	1	2	3	4	5	6
Potência (W)	6	7,5	9	11	13,5	17
RPM ventoinha	600	730	840	950	1050	1140
Fluxo de ar ventoinha (m³/min)	61	77	92,5	108	123	145
Nível sonoro (dB)	20	30	35	40	45	50
Valor de serviço SV ((m³ / min) / W)	10,1	10,5	10,2	9,8	9,1	8,5
Consumo de energia em modo de espera (W)						<0,5
Padrão de medição de valor de serviço	EN 62879:2020					

## Preparação da montagem

**Nota:** O tempo estimado de montagem é de 120 minutos. Este produto apenas pode ser instalado por um técnico especializado. Retire cuidadosamente a ventoinha da embalagem, evitando o uso de lâminas ou objetos cortantes que possam riscar qualquer parte. Retirar todas as peças Colocar o motor sobre um pano ou superfície suave para não danificar o seu revestimento. Manusear cuidadosamente o conjunto para evitar que a sua cobertura se dobre ou raspe. A ventoinha deve ser montada no chão ou sobre uma mesa com uma superfície suficientemente grande para que nenhuma peça possa cair.

## Controle remoto



	DESLIGAR
	LIGAR/DESLIGAR A GRELHA ROTATIVA
	MUDAR O SENTIDO DE ROTAÇÃO
	LIGAR / DESLIGAR VENTOINHA
	ALTERAR A INTENSIDADE DA LUZ
	ALTERAR A TEMPERATURA DA COR
	LIGAR / DESLIGAR LUZ
	PROGRAMAR
	ALTERAR A TEMPERATURA DA COR 3000/4000K/6000K
	VELOCIDADES VENTOINHA

## Sincronizar o recetor e o controlo remoto para funcionamento da ventoinha

Se o receptor e o transmissor deste ventilador estiverem corretamente sincronizados, o ventilador funcionará. Durante a sincronização, o receptor reconhece o sinal do transmissor, isto é chamado de processo de aprendizagem.

Verifique se o ventilador está desconectado. Isso é essencial para o processo de sincronização.

A menos que o processo de sincronização tenha sido bem sucedido, o ventilador funcionará parcialmente ou não funcionará. Por padrão, todos os fãs foram pré-configurados na fábrica e devem estar funcionando uma vez que a instalação está concluída e o ventilador está ligado.

Se o controle remoto não funcionar após a instalação ou durante o uso, a sincronização pode ser realizada conforme indicado abaixo.

Note, em qualquer caso, que poderia haver outras razões pelas quais seu ventilador ou controle remoto não funciona:

Verifique se todas as conexões são feitas corretamente.

Certifique-se de que o controle remoto contém baterias.

Verifique se todos os interruptores (principal e isolamento) estão ligados.

## Instruções para sincronizar o receptor e o controlo remoto

Este ventilador possui dois modos de sincronização; Modo universal e modo de unidade:

- Modo de unidade:

Esse tipo de sincronização permite controlar dois ou mais ventiladores próximos de forma independente, cada um com seu controle remoto.

Sincronização:

O controle deste ventilador não requer sincronização com o receptor, o controle já está vinculado à fábrica com seu receptor

- Modo Universal:

Esse tipo de sincronização permite controlar um ou mais ventiladores próximos com o mesmo controle remoto.

Sincronização:

1.-Conecte a alimentação (interruptor de parede) do ventilador ou ventiladores que você deseja controlar e, em seguida, apenas dentro dos seguintes 15 segundos, pressione a tecla do controle remoto por 5 segundos contínuos.

2.-Um som de "bipe" indica que a conexão foi executada e o equipamento pode funcionar normalmente.

3.-Agora, o transmissor e o receptor dos ventiladores serão sincronizados. Desligue a corrente do ventilador usando o alternar ou automático e, em seguida, ligue-o novamente / s, esta etapa é a que fecha o processo de sincronização.

Não é possível que um controlador esqueça um ventilador depois de vinculado, se você quiser que ele saia para obedecer a um comando, outro deve estar vinculado a "substituí-lo".

## Funções de segurança do controlo remoto

### Bloqueio de proteção

O recetor remoto tem uma função incluída que bloqueia automaticamente o motor cortando a corrente 30 segundo após detetar uma obstrução na ventoinha que impeça o seu funcionamento normal. Ao dar-se esta situação, retire os objetos que estejam a bloquear a ventoinha. De seguida, pressione o botão de desligar no comando para reiniciar o recetor. Continue a fazer uso normal da ventoinha.

**Nota:** A menos que se anule a obstrução, a ventoinha não funcionará corretamente.

## Proteção face às sobrecargas

Se o recetor da ventoinha detetar que o motor não funciona a mais de 80W (condição de sobrecarga), a corrente é automaticamente cortada e a ventoinha automaticamente parada. Para reiniciar o recetor, pressione o botão de desligar no controlo remoto.

**Nota:** Se o recetor entrar novamente em modo de proteção, o motor poderá ter um defeito. Contacte imediatamente o fornecedor. A validade da garantia está indicada no documento de garantia incluído na este manual.

## Mudança na temperatura da cor da luz.

Você pode alterar a temperatura da cor da luz, desligando e ligando, com o interruptor da parede, o controlo remoto ou no caso de ser um fã de IoT do seu terminal.

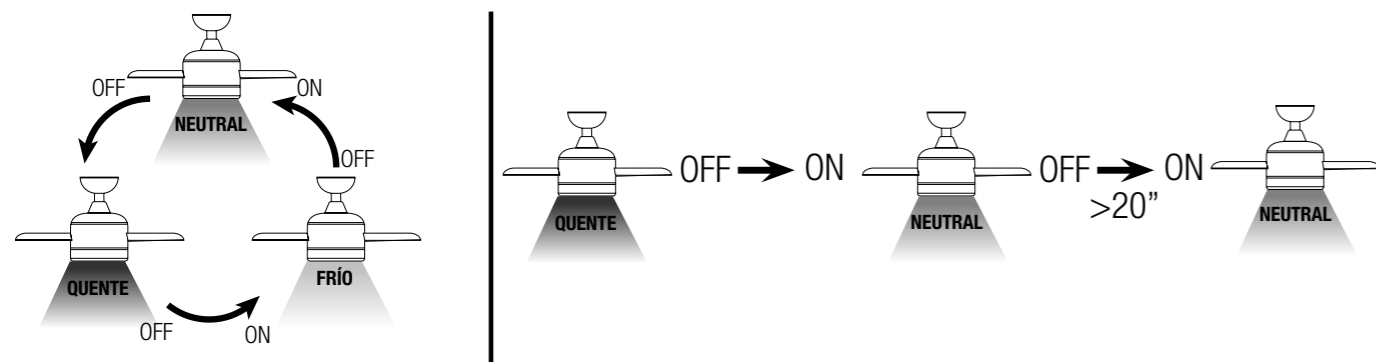

## Sentido de rotação. Opção Verão/Inverno

O interruptor deslizante controla a direção: sentido horário ou anti-horário.

**Opção Verão/posição** para baixo ou esquerda (dependendo do modelo) - A ventoinha gira no sentido dos ponteiros do relógio. A corrente de ar é descendente e cria um efeito refrescante, como indica a ilustração A.

**Opção Inverno/posição** para cima o direita (dependendo do modelo) - A ventoinha gira no sentido contrário ao dos ponteiros do relógio. Uma corrente de ar ascendente afasta o ar quente da área da ventoinha, tal como indicado na ilustração B. Isto permite reduzir a utilização de outros aquecimentos.

**Nota:** Antes de alterar o sentido de rotação das pás no interruptor deslizante, desligue a ventoinha, reduza o diferencial e aguarde até que a ventoinha pare completamente.

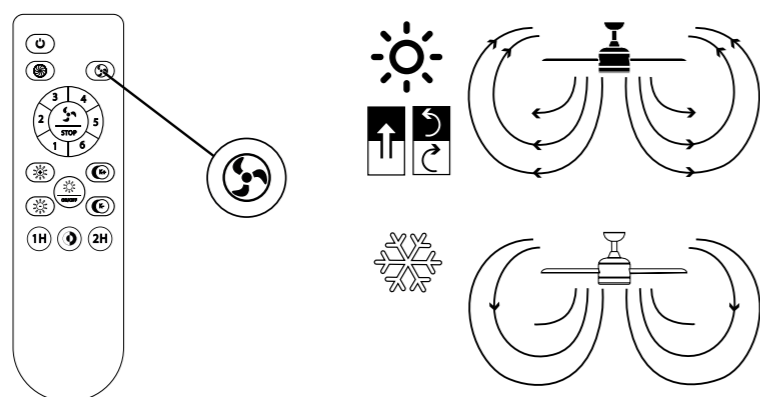

## Guia de solução de problemas

Consulte sempre este guia de solução de problemas antes de contactar o serviço técnico, para evitar custos potencialmente evitáveis. Para sua segurança, assegure-se de que a ventoinha está sem alimentação elétrica antes de testar as soluções sugeridas neste guia:

Sintoma	Causas prováveis	Solução
<b>1. A ventoinha não funciona</b> (Aviso importante: O aparelho deve estar desligado da corrente elétrica e pode ser necessária a assistência de um técnico autorizado)	A. O fusível está fundido ou o interruptor da instalação está «aberto», desligando a ligação elétrica do aparelho.	Verificar o estado dos fusíveis e dos interruptores do circuito de alimentação desde a instalação até ao aparelho.
	B. As ligações dos cabos da instalação não estão devidamente apertadas.	Comprovar que as ligações dos cabos estão corretas. Estas devem ser realizadas por um electricista especializado.
	C. Não responde ao controlo remoto	Substituir a pilha do controlo remoto ou poderá ser necessário sincronizar o transmissor e o recetor.
	D. Falta de alimentação elétrica	Comprovar que a instalação elétrica dispõe de tensão e que está ligada ao aparelho
<b>2. Oscilação da ventoinha</b> (Siga as instruções na secção de Oscilação deste manual)	A. As pás da ventoinha não estão horizontais em relação ao teto	Seguir as instruções indicadas na secção de «Balanceamento» deste manual
	B. Os parafusos de fixação das pás estão soltos	Seguir as instruções indicadas na secção de «Balanceamento» deste manual
	C. Pás deformadas	Seguir as instruções indicadas na secção de «Balanceamento» deste manual
<b>3. Ruído excessivo da ventoinha ao girar</b>	A. A cobertura superior está a tocar no teto	Baixar a cobertura, assegurando uma separação de teto não inferior a 3 mm
	B. Os parafusos de fixação das pás estão soltos	Voltar a apertar todos os parafusos de fixação (sem exceção)
	C. Fixação ao teto solta	Voltar a apertar todos os parafusos do suporte de fixação ao teto
	D. Controlo remoto incorreto	Substituir o controlo remoto pelo fornecido com o equipamento. Deve ser supervisionado por um técnico autorizado. Contactar o distribuidor.
<b>4. Ruído mecânico</b>	A. Caso seja a primeira utilização, deixar a ventoinha em funcionamento pelo menos 8 horas. Caso o ruído continue após o esse período, contactar o serviço técnico	
<b>5. A luz não acende</b>	A. A lâmpada apresenta uma falha	Substituir a lâmpada
	A. Sentido de rotação das pás incorreto	As pás podem estar a girar no sentido contrário. Siga as instruções indicadas na secção «Sentido da rotação» deste manual
	B. Distância insuficiente entre o teto e as pás	A instalação da ventoinha sem o tubo, à face do teto, pode reduzir o fluxo do ar.
	C. Existência de objetos próximos	Na sala podem existir objetos que obstruam a circulação do ar
<b>6. A ventoinha gira mas o fluxo de ar é insuficiente</b>	D. Diâmetro de pás insuficiente	A ventoinha escolhida pode ser pequena para o tamanho da sala em que está instalada

## Informações de manutenção e garantia

### Manutenção e limpeza:

1. O movimento natural da ventoinha pode fazer com que algumas conexões se vão soltando. Verifique as conexões de suporte, as peças de fixação e o acessórios das pás duas vezes por ano. Certifique-se de que estão apertadas.
2. Limpe a ventoinha regularmente para ajudar a manter a aparência nova ao longo dos anos. Não use água para limpar a ventoinha, pois pode danificar o motor ou a madeira e causar descargas elétricas.
3. Use apenas uma escova suave ou um pano que não risque o acabamento. O revestimento é lacado para minimizar a descoloração ou a perda de brilho.
4. Não é necessário colocar óleo na ventoinha. O motor contém rolamentos de lubrificação permanente.

**Nota:** O não cumprimento destas instruções resulta na perda da garantia do equipamento.

### Serviço de garantia:

A garantia do fabricante cobre falhas reais que possam produzir-se, mas não queixas menores como o ruído gerado pelo equipamento, dado que todos os motores elétricos geram um certo ruído.

O funcionamento da ventoinha com as peças ligeiramente soltas (parafusos mal apertados) ou deformação das pás por limpeza demasiado vigorosa pode causar ruído e balanço excessivo que não serão cobertos pela garantia. Uma revisão periódica dos elementos e uma limpeza não agressiva são suficientes para prevenir o surgimento deste problemas.

### Controlo:

A garantia do equipamento será anulada em caso de uso de um interruptor de parede ou regulador de potência (dimmer). Apenas deve ser utilizado o controlo remoto fornecido com o aparelho.

### Instalação da ventoinha:

De acordo com nossos termos e condições de garantia, esta ventoinha apenas pode ser instalada por um técnico especializado. As ventoinhas instaladas de forma incorreta podem ser perigosas para as pessoas e de reparação muito dispendiosa, além de perderem a garantia. Esta ventoinha está desenhada para uso exclusivamente interior, excetuando zonas húmidas e casas-de-banho. O fornecedor não assume qualquer responsabilidade por danos corporais ou materiais resultantes de má utilização ou instalação inadequada da ventoinha. Em caso de dúvida, consulte um técnico especializado.

### Oscilação:

Todas as ventoinhas de teto tendem a oscilar durante o seu funcionamento. A oscilação de dois centímetros é totalmente aceitável e não pressupõe nenhuma avaria nem originará a sua queda caso a montagem tenha seguido este manual de forma adequada. Esta ventoinha de teto dispõe de um sistema de montagem totalmente seguro, por meio de suportes de aço e esferas de união que permitem a rotação e evitam a vibração da estrutura do teto. Note-se que duas ventoinhas, ainda que do mesmo modelo, podem apresentar oscilações diferentes.

Maior percepção de ruído durante o funcionamento noturno

A garantia do fabricante não cobre o facto de, durante a noite, quando o ambiente circundante é mais silencioso e tranquilo, o ruído de funcionamento da ventoinha seja mais perceptível. Inclusivamente, durante a noite, a alimentação elétrica pode sofrer alterações que podem produzir maior nível sonoro do aparelho, o que não significa qualquer avaria o defeito de fabrico do mesmo.

### Sistema de iluminação da ventoinha:

Ruídos e vibrações podem ser mais acentuados quando a luz estiver acesa. Por exemplo, o difusor da luz que não esteja convenientemente fixado, pode produzir um ligeiro ruído. Novamente, um cuidado não agressivo e uma revisão periódica de que todos os elementos estão bem fixados evitará estes inconvenientes. Os difusores de vidro das luzes oferecem garantia até aos armazém do **distribuidor e são sujeitos a verificação durante a distribuição.**

### Garantia:

O fabricante garante o funcionamento correcto do equipamento e as possíveis reparações ou o fornecimento de peças sobressalentes do modelo devidas a defeitos de fabrico durante 2 anos desde a data de entrega, 8 anos exclusivamente no caso do motor do ventilador, porém não pode responsabilizar-se por danos e/ou prejuízos causados por uma má utilização do mesmo. Para qualquer reclamação, dever-se-á anexar a esta garantia o comprovante de compra. A empresa compromete-se a fazer a reparação total gratuita dos vícios ou defeitos originados e dos danos e prejuízos directamente causados pelos mesmos. Assim mesmo, se a reparação não for satisfatória e o objecto não reveste as condições óptimas para cumprir o uso ao que está destinado, o titular da garantia terá o direito de que lhe seja substituído o objecto adquirido por outro de idênticas características ou a devolução do preço que pagou. Termos e condições de garantia [www.sulion.es](http://www.sulion.es)

## Gratulation zu Ihrem Kauf

Herzlichen Glückwunsch zum Kauf der neuesten energieeffizienten Deckenventilator-Technologie. Dieser Ventilator arbeitet mit Gleichstrom, wodurch eine sehr hohe Energieeffizienz und eine hohe Luftzirkulation ohne zusätzliche Geräusche ermöglicht wird.

Energieeffizienz: Ihr Gleichstrommotor entspricht der neuesten der Lüftertechnik. Er spart bis zu 70% der Energie, verglichen mit herkömmlichen Wechselstrommotoren.

Geräuscharmer Betrieb: Der Gleichstrommotor dieses Lüfters arbeitet mit einem stabilisierten Strom, wodurch die Betriebsgeräusche deutlich reduziert werden.

Wärme-einsparender Betrieb: Dieser Gleichstrommotor wird effizient angetrieben, wodurch seine Betriebstemperatur auf unter 50° C gesenkt wird. Dies führt zu einer besseren Kühlung als bei einem Standard-Wechselstrommotor und erhöht seine Lebensdauer.

Komfort: Dieser Ventilator mit Gleichstrommotor verfügt über eine Fernbedienung mit sechs Geschwindigkeitsstufen, was die herkömmliche Anzahl an Einstellungen bei Drehstrommotoren übertrifft und eine größere Vielfalt an Komfortstufen ergibt.

## Sicherheitsvorkehrungen



Befolgen Sie diese Anweisungen sorgfältig, damit ein Höchstmaß an Sicherheit bei der Installation und dem Betrieb dieses Geräts gewährleistet werden kann.

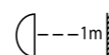

Die elektrische Installation des Deckenventilators muss von einem autorisierten Elektriker durchgeführt werden, damit Sie von unserer Garantie abgedeckt sind.



Die elektrische Installation des Deckenventilators muss von einem autorisierten Elektriker durchgeführt werden, damit Sie von unserer Garantie abgedeckt sind. Denken Sie daran, dass Ihr Installateur vor dem Verlassen alle Lüfterfunktionen testen muss. Wenn Sie irgendwelche Zweifel vom Installateur haben, zögern Sie nicht, uns zu kontaktieren.



Dieses Gerät kann von Kindern ab dem Alter von 8 Jahren, von Personen mit eingeschränkten körperlichen, Wahrnehmungs – oder geistigen Fähigkeiten oder von Personen mit fehlender Erfahrung verwendet werden, aber immer dann, wenn sie beaufsichtigt werden oder ihnen eine ausreichende Ausbildung bezüglich der Risiken und der sicheren Verwendung des Geräts gegeben wurde. Kinder dürfen nicht mit dem Gerät spielen. Die Säuberung und Instandhaltung durch den Benutzer, soll nicht von Kindern ohne Beaufsichtigung ausgeführt werden.

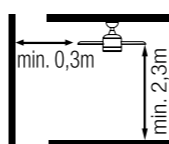

Der Ventilator muss so angebracht werden, dass die Flügel mindestens 2,3 Meter über dem Boden liegen. Stellen Sie sicher, dass der Installationsort mindestens 30cm von Wänden oder jeglichen Gegenständen entfernt ist, mit denen die Schaufeln kollidieren könnten. Es ist wichtig zu betonen, dass je weiter diese Distanz ist, desto effizienter ist die produzierte Luftströmung.

### FAQ

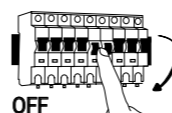

Bevor Sie den technischen Kundendienst in Anspruch nehmen, wird empfohlen die der Bedienungsanleitung beigelegte Anleitung zur Fehlerbehebung zu konsultieren.

Alle Maßnahmen, die für den elektrischen Anschluss, sowie die Säuberung des Geräts notwendig sind, dürfen erst nach dem Trennen der Stromversorgung, durch das Entfernen der entsprechenden Sicherung oder durch das Umlegen des Schutzschalters durchgeführt werden, damit eine vollständige Unterbrechung der Stromversorgung gewährleistet werden kann.



Die Halterung muss mit den beiden mitgelieferten Schrauben an einer Deckenkonstruktion befestigt werden, die mindestens 30 kg tragen kann. Mindestens 30 mm der Schraubenlänge müssen in die Halterung eingeschraubt werden. Bei der Montage an einer Deckenanschlussdose ist darauf zu achten, dass der Lüfter ausreichend befestigt ist, um ein Lockern oder Verdrehen zu verhindern.



Der elektrische Anschluss des Ventilators muss "geerdet" werden (das Erdungskabel des Ventilators muss mit dem Erdungsnetz der Anlage verbunden sein), um Stromflüsse zu vermeiden, die für Personen gefährlich sein können.



Schließen Sie das Netzteil des Lüfters nicht an Dimmer, Potentiometer oder Lichtschalter an, da dies zu Fehlfunktionen des Lüfters führt und/oder den Motor beschädigt. Für den Stromanschluss ist ein Trennschalter einzubauen, der den Installationsvorschriften entspricht. Dieser wird an den Netzklammern angebracht, um die Unterbrechung sämtlicher Pole zu gewährleisten und soll bei Überspannungskategorie III die Abschaltung der Pole veranlassen. Verwenden Sie die Steuerung des Lüfters nur, um ihn ein- oder auszuschalten.



Es wird empfohlen, diese Art von Ventilatoren nicht zusammen und gleichzeitig mit Gasinstallationen im selben Raum zu verwenden.



Der Ventilator darf sich nicht bewegen und muss vor dem Wechsel der Drehrichtung zum Stillstand gekommen sein. Dadurch werden Schäden am Motor und an der Steuereinheit vermieden.

Bringen Sie nichts in eine Position, in der die Blätter des Ventilators während der Bewegung getroffen werden



könnten, da dies zu Personenschäden führen könnte, die Blätter beschädigen könnte und die Ruhelage des Geräts verringern könnte, was zu Vibrationen und Wackeln führen könnte.



Nach der Montage des Lüfters ist darauf zu achten, dass alle Befestigungen sicher und fest angezogen sind, um Geräusche durch lockere Bauteile zu vermeiden.



Durch die Bewegung des Lüfters können sich bestimmte Befestigungen lösen. Alle Befestigungen müssen mindestens zweimal jährlich auf ausreichende Festigkeit geprüft werden. Gegebenenfalls müssen sie nachgezogen werden.



Sola für den Innenraum geeignet



Austauschbare Lampe / LED



Austauschbarer Treiber



Austauschbarer Empfänger



Elektrische Produkte dürfen nicht mit dem Hausmüll entsorgt werden. Wir bitten Sie, die Verpackungen an den dafür vorgesehenen Sammelstellen zu recyceln. Wenden Sie sich an die örtlichen Behörden oder an Ihren Lieferanten, um Ratschläge zum Recycling zu erhalten. Vielen Dank für das Recycling an den dafür vorgesehenen Sammelstellen.

**Hinweis:** Die wichtigen Warnhinweise und Anweisungen in diesem Handbuch decken nicht alle möglichen Fälle und Situationen ab, die auftreten können. Es wird angenommen, dass gesunder Menschenverstand, Vorsicht und Sorgfalt Faktoren sind, die nicht in allen Produkten enthalten sein können. Diese Faktoren können und dürfen nur von dem Benutzer geboten werden, der diesen Ventilator instand hält und genießt.

## Merkmale des Gerätes

Nennspannung und -frequenz	220-240V~AC 50/60Hz
Lichtleistung	44W
Lichtfluss	3000lm
Lichtfarbtemperatur	3000-6000K
Anzahl der Licht EIN/AUS-Zyklen	10000
Lichtlebensdauer in Stunden	30000h
Schutzklasse	Clase I
Schutzindex	IP20
Arbeitstemperatur	-20 → 40°C
Dimmbar/Nicht dimmbar	Dimmbar
Maximale Deckenneigung, bei der er installiert werden kann	0°
Lichtwinkel	120°
Licht Ra	>80
Gewicht	2,9kg
Dieses Produkt enthält eine Lichtquelle der Energieeffizienzklasse	G

Geschwindigkeit	1	2	3	4	5	6
Ventilatorleistung (W)	6	7,5	9	11	13,5	17
RPM des Ventilators	600	730	840	950	1050	1140
Luftstrom des Ventilators (m³/min)	61	77	92,5	108	123	145
Geräuschpegel (dB)	20	30	35	40	45	50
Servicewert SV ((m³ / min) / W)	10,1	10,5	10,2	9,8	9,1	8,5
Stromverbrauch im Standby-Modus (W)						<0,5
Servicewert-Messstandard						EN 62879:2020

## Vorbereitung der installation

**Hinweis:** Die geschätzte Installationszeit beträgt 120Minuten. Dieses Produkt darf nur von einer Elektrofachkraft installiert werden. Trennen Sie die Teile des Lüfters sorgfältig voneinander, ohne dass Sie Messer oder Klingen verwenden, die irgendeinen Teil des Lüfters zerkratzen könnten. Behandeln Sie es vorsichtig, um zu verhindern, dass das Gehäuse verbogen oder zerkratzt wird. Der Ventilator muss auf dem Boden oder auf einem ausreichend großer Tisch aufgestellt werden, so dass keine Teile herunterfallen können.

## Fernsteuerung



	Ausschalten
	DREHGITTER EIN-/AUSSCHALTEN
	ÄNDERN SIE DEN SINN DER ROTATION
	EINSCHALTEN / AUSSCHALTEN DECKENVENTILATOR
	CAMBIAR INTENSIDAD DE LA LUZ
	FARBTEMPERATUR ÄNDERN
	EINSCHALTEN / AUSSCHALTEN LICHT
	PROGRAMMIEREN
	FARBTEMPERATUR ÄNDERN 3000/4000K/6000K
	1/2/3/4/5/6 GESCHWINDIGKEIT

## Synchronisation des Empfängers und der Fernbedienung für den Lüfterbetrieb

SWenn der Empfänger und der Sender dieses Lüfters ordnungsgemäß synchronisiert sind, funktioniert der Lüfter. Während der Synchronisation erkennt der Empfänger das Signal vom Sender, dies wird als Lernvorgang bezeichnet.

Stellen Sie sicher, dass der Lüfter nicht angeschlossen ist. Dies ist wichtig für den Synchronisationsprozess.

Wenn der Synchronisationsprozess nicht erfolgreich war, arbeitet der Lüfter teilweise oder wird nicht funktionieren. Standardmäßig sind alle Lüfter werkseitig vorkonfiguriert und sollten funktionieren, sobald die Installation abgeschlossen und der Lüfter eingeschaltet ist.

Wenn die Fernbedienung nach der Installation oder während des Betriebs nicht funktioniert, kann die Synchronisierung wie unten beschrieben durchgeführt werden. Beachten Sie in jedem Fall, dass es andere Gründe geben kann, warum Ihr Lüfter oder Ihre Fernbedienung nicht funktioniert:

Stellen Sie sicher, dass alle Verbindungen korrekt hergestellt wurden.

Stellen Sie sicher, dass die Fernbedienung Batterien enthält.

Stellen Sie sicher, dass alle Schalter (Main und Isolation) eingeschaltet sind.

## Anweisungen zum Synchronisieren des Empfängers und der Fernbedienung

Dieser Lüfter verfügt über zwei Synchronisationsmodi; Universalmodus und Einheitenmodus:

- Einheitenmodus:

Mit dieser Art der Synchronisierung können Sie zwei oder mehr benachbarte Lüfter unabhängig voneinander mit ihrer Fernbedienung steuern.

Synchronisation:

Die Steuerung dieses Lüfters erfordert keine Synchronisation mit dem Empfänger, die Steuerung ist bereits werksseitig mit seinem Empfänger verbunden

- Universeller Modus:

Mit dieser Art der Synchronisierung können Sie einen oder mehrere Lüfter in der Nähe mit derselben Fernbedienung steuern.

Synchronisation:

1.-Schließen Sie die Stromversorgung (Wandschalter) des oder der Lüfter an, die Sie steuern möchten, und führen Sie die folgenden Schritte aus 15 Sekunden lang die Taste der Fernbedienung 5 Sekunden lang gedrückt halten.

2.-Ein Piepton zeigt an, dass die Verbindung hergestellt wurde und das Gerät normal funktioniert.

3.-Jetzt sind Sender und Empfänger der Lüfter synchronisiert. Schalten Sie den / die Lüfterstrom mit der Taste aus switch oder automatic und dann wieder on / s, dieser Schritt beendet den Synchronisationsprozess.

Es ist nicht möglich, dass ein Controller einen Lüfter vergisst, nachdem er verbunden wurde, wenn Sie möchten, dass ein Lüfter verlässt Um einem Befehl zu gehorchen, muss ein anderer mit „Überschreiben“ verknüpft sein.

## Fernbedienungssicherheitsfunktionen

### Blockierschutz

Der Fernsteuerungsempfänger verfügt über eine Funktion, die den Motorbetrieb automatisch 30 Sekunden nach dem Erkennen eines Hindernisses vor dem Ventilator blockiert und die Stromzufuhr zum Motor abschaltet, wenn dies den normalen Betrieb verhindert. In diesem Fall müssen Sie die Objekte, die den Ventilator blockieren, beseitigen. Drücken Sie dann die Aus-Taste auf der Fernbedienung, um den Empfänger zurückzusetzen. Nun können Sie den Lüfter normal weiterverwenden.

**Hinweis:** Solange Sie das Hindernis, das den Lüfter blockiert, nicht beseitigen, wird er nicht richtig funktionieren.

### Überlastschutz

Wenn der Empfänger des Lüfters feststellt, dass der Motor mit mehr als 80 W betrieben wird (was auf eine Überlastung hinweist), wird der Motorstrom automatisch abgeschaltet und der Lüfter sofort gestoppt. Um den Empfänger zurückzusetzen, drücken Sie die Aus-Taste auf der Fernbedienung.

**Hinweis:** Wenn der Empfänger wieder in den Schutzbetrieb geht, kann dies auf einen Motordefekt hinweisen. Setzen Sie sich umgehend mit dem Lieferanten in Verbindung. Die Dauer der Garantie ist im Garantiedokument angegeben, das in der Bedienungsanleitung enthalten ist.

### Änderung der Farbtemperatur des Lichts.

Sie können die Farbtemperatur des Lichts ändern, indem Sie es mit dem Wandschalter, der Fernbedienung oder für den Fall, dass Sie ein IoT-Fan Ihres Terminals sind, aus- und wieder einschalten.

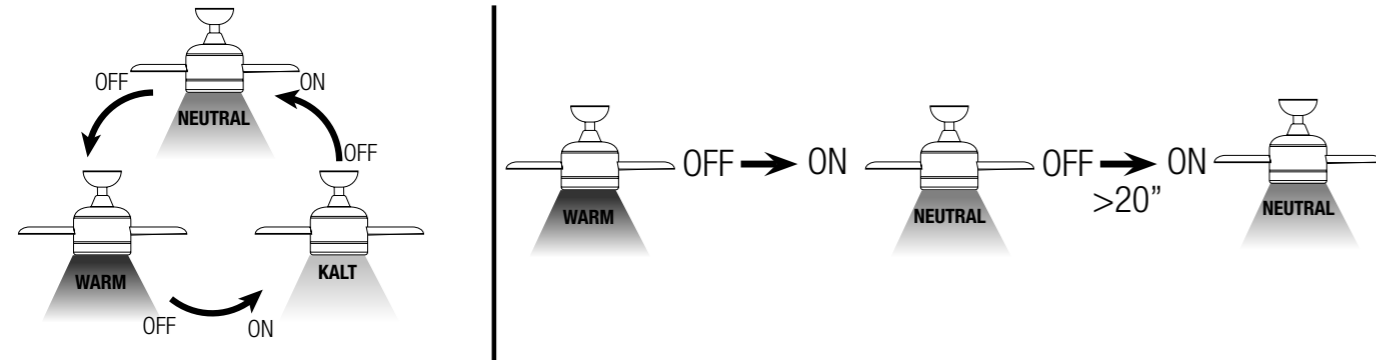

### Drehrichtung: Sommer- und Winteroptionen

Der Schiebeschalter steuert die Richtung, wahlweise im Uhrzeigersinn oder gegen den Uhrzeigersinn.

**Sommeroption/ untere** oder linke Position (je nach Modell) - Der Ventilator läuft im Uhrzeigersinn. Der nach unten gerichtete Luftstrom erzeugt einen erfrischenden Effekt, wie in Diagramm A dargestellt.

**Winteroption/ obere** oder rechte Position (je nach Modell) - Der Ventilator läuft gegen den Uhrzeigersinn. Ein aufsteigender Luftstrom drückt heiße Luft vom Ventilator in Deckennähe weg, wie in Diagramm B dargestellt. Dadurch kann die Zentralheizung verwendet werden.

**Hinweis:** Schalten Sie den Ventilator aus und warten Sie, bis er zum Stillstand gekommen ist, bevor Sie mit dem Schiebeschalter die Drehrichtung ändern.

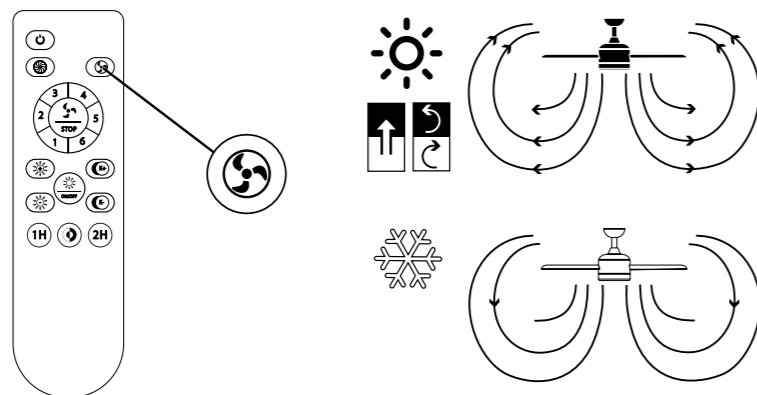

## Troubleshooting guide

Always consult this troubleshooting guide before contacting the technical service to avoid potentially unnecessary charges.

For your safety, ensure that the fan is not connected to power before attempting the solutions suggested in this troubleshooting guide.

Symptom	Mögliche Ursachen	Lösung
<b>1. Der Ventilator funktioniert nicht (Wichtiger Hinweis: Das Gerät muss vom Stromnetz getrennt sein und es kann die Hilfe eines zugelassenen Elektrikers erforderlich sein.)</b>	A. Die Sicherung ist durchgebrannt oder der Schalter ist "offen", wodurch die Stromversorgung des Gerätes unterbrochen ist.	Überprüfen Sie die Sicherungen und Schalter am Stromkreis, an dem das Gerät installiert ist.
	B. Systemverkabelungen sind nicht ausreichend angezogen.	Überprüfen Sie, ob die Verkabelung korrekt ausgeführt wurde. Sie muss von einer Elektrofachkraft durchgeführt werden.
	C. Die Fernbedienung reagiert nicht	Ersetzen Sie gegebenenfalls die Batterie der Fernbedienung. Andernfalls müssen Sender und Empfänger neu synchronisiert werden.
	D. Keine Stromversorgung	Vergewissern Sie sich, dass das System mit Strom versorgt wird und dass es das Gerät erreicht.
<b>2. Ventilatorwackeln (folgen Sie den Anweisungen im Abschnitt "Wackeln" dieses Handbuchs)</b>	A. Die Ventilatorblätter sind nicht parallel zur Decke.	Befolgen Sie die Anweisungen im Abschnitt "Austarieren" dieses Handbuchs.
	B. Ventilatorblattbefestigungsschrauben sind locker	Befolgen Sie die Anweisungen im Abschnitt "Austarieren" dieses Handbuchs.
	C. Verformte Ventilatorblätter	Befolgen Sie die Anweisungen im Abschnitt "Austarieren" dieses Handbuchs.
<b>3. Übermäßiger Lärm während des Ventilatorbetriebes</b>	A. Oberes Gehäuse berührt die Decke	Senken Sie das obere Gehäuse ab und achten Sie dabei auf einen Abstand von mindestens 3 mm zur Decke.
	B. Ventilatorblattbefestigungsschrauben sind locker	Ziehen Sie alle Befestigungsschrauben wieder fest (aber nicht zu fest).
	C. Deckenbefestigung ist locker	Ziehen Sie alle Deckenbefestigungsschrauben wieder fest
	D. Falsche Fernbedienung	Ersetzen Sie die Fernbedienung durch die im Lieferumfang des Geräts enthaltene Fernbedienung. Dies muss von einer Elektrofachkraft überwacht werden. Kontaktieren Sie den Händler
<b>4. Mechanische Geräusche</b>	A. Wenn dies der erste Gebrauch ist, lassen Sie den Ventilator mindestens 8 Stunden eingeschaltet. Falls die mechanischen Geräusche nach dieser Zeit weiter zu hören sind, wenden Sie sich an den technischen Service.	
<b>5. Das Licht geht nicht an</b>	A. Das Licht ist defekt	Ersetzen Sie die Leuchte
	A. Falsche Drehrichtung der Ventilatorblätter	Die Ventilatorblätter drehen sich vielleicht in entgegengesetzter Richtung. Folgen Sie den Anweisungen im Abschnitt "Drehrichtung" dieses Handbuchs.
<b>6. Der Ventilator dreht sich, aber der Luftstrom ist unzureichend.</b>	B. Unzureichender Abstand zwischen Decke und Ventilatorblättern	Die Installation eines Ventilators ohne Schaft, der bündig mit der Decke abschließt, kann den Luftstrom reduzieren.
	C. Vorhandensein von nahegelegenen Objekten	Im Raum können sich Objekte befinden, die den Luftstrom blockieren.
	D. Unzureichender Ventilatorblattdurchmesser	Der ausgesuchte Ventilator ist möglicherweise zu klein für das Volumen des Raumes, in dem er installiert ist.



## Informationen zu Wartung und Garantie

### Wartung und Reinigung:

1. Die natürliche Bewegung des Ventilators kann dazu führen, dass sich bestimmte Befestigungen lockern. Überprüfen Sie halbjährlich die Montageverbindungen, Befestigungsteile und das Ventilatorblattzubehör. Überprüfen Sie, ob sie gut befestigt sind.
2. Reinigen Sie den Ventilator regelmäßig, um das neue Erscheinungsbild zu erhalten. Verwenden Sie zur Reinigung kein Wasser, da dies den Motor oder das Holz beschädigen oder einen Stromschlag verursachen kann.
3. Verwenden Sie nur eine weiche Bürste oder ein Mikrofaser Tuch, um die Oberfläche nicht zu zerkratzen. Das Furnier ist mit einer Lackschicht versiegelt, um Verfärbungen oder Glanzverlust zu minimieren.
4. Es ist nicht notwendig, den Ventilator zu ölen. Der Motor enthält Lager mit einer Dauerschmierung.

**Hinweis:** Die Nichteinhaltung dieser Anweisungen führt zum Verlust der Gerätegarantie.

### Garantieservice:

Die Herstellergarantie erstreckt sich auf wirkliche Fehler, die auftreten können, aber nicht auf geringfügige Beanstandungen, wie z.B. Geräusche, die durch das Gerät verursacht werden, da alle Elektromotoren einen gewissen Geräuschpegel erzeugen.

Der Betrieb des Ventilators mit lockeren Bauteilen (Schrauben nicht ausreichend angezogen) oder die Verformung der Ventilatorblätter durch zu starke Reinigung kann zu übermäßigem Lärm und Wackeln führen. Dies ist nicht von der Garantie abgedeckt. Regelmäßiges Festziehen und sorgfältiges Reinigen der Teile ist ausreichend, um diese Probleme zu vermeiden.

### Kontrolle:

Die Garantie des Geräts erlischt, wenn es mit einem Wandschalter oder Dimmer verwendet wird. Er darf nur mit der mitgelieferten Fernbedienung bedient werden.

### Installation des Lüfters:

Gemäß den Bedingungen unserer Garantiebestimmungen darf dieser Ventilator nur von einer Elektrofachkraft installiert werden. Falsch installierte Ventilatoren können für Menschen gefährlich und sehr teuer in der Reparatur sein und verlieren ihre Garantie. Dieser Ventilator ist ausschließlich für den Innenbereich bestimmt, mit Ausnahme von Feuchträumen und Badezimmern. Der Lieferant übernimmt keine Haftung für Sach- und Personenschäden, die durch unsachgemäße Verwendung oder Installation des Ventilators verursacht werden. Wenn Sie sich nicht sicher sind, wenden Sie sich an einen Elektriker.

### Wackeln:

Alle Deckenventilatoren neigen dazu, während des Betriebs zu wackeln. Ein Wackeln von 2 cm ist völlig akzeptabel und weist weder auf eine Fehlfunktion des Ventilators hin noch verursacht es einen Sturz, sofern er korrekt und gemäß den Anweisungen in dieser Anleitung an der Decke montiert wurde. Dieser Deckenventilator verfügt über ein absolut sicheres Montagesystem, bei dem Stahlklammern und Verbindungskugeln verwendet werden, um die Rotation des Ventilators zu ermöglichen und die Übertragung von Vibrationen auf die Deckenkonstruktion zu verhindern. Bitte beachten Sie, dass auch Ventilatoren des gleichen Modells unterschiedlich wackeln können, was völlig akzeptabel ist und nicht auf Fehlfunktionen oder Herstellungsfehler hindeutet.

### Erhöhte Lärmwahrnehmung im Nachtbetrieb:

Die Herstellergarantie erstreckt sich nicht auf die Tatsache, dass in der Nacht, wenn die Umgebung ruhiger ist, die Betriebsgeräusche des Ventilators deutlicher wahrnehmbar sind. Darüber hinaus kann es während der Nacht zu abweichender Stromversorgung kommen, die zu einem erhöhten Geräuschpegel führen kann, der nicht auf eine Fehlfunktion oder einen Herstellungsfehler des Geräts hinweist.

### Ventilatorbeleuchtungssystem:

Geräusche und Vibrationen können bei eingeschalteter Beleuchtungsanlage größer sein. So kann z.B. der Lichtdiffusor bei ungenügender Befestigung ein leichtes Summen erzeugen. Auch hier gilt, dass eine schonende Pflege und eine regelmäßige Kontrolle der korrekten Befestigung aller Elemente diese Störungen verhindern. Gläserne Lichtdiffusoren sind von der Garantie des Händlers abgedeckt und unterliegen einer Überprüfung während der Lieferung.

### Garantie:

Der Hersteller garantiert dem Gewährleistungsinhaber, daß das Gerät einwandfrei funktioniert und daß eventuelle Reparaturen, die aus Fabrikationsfehler innerhalb von 2 Jahren, von Tag der Übergabe an, 8 Jahre ausschließlich für den Ventilatormotor, entstehen, einschließlich Austausch von Ersatzteilen durchgeführt werden, schließt aber jeglichen Schadensersatzansprüche aus, die durch Mißbrauch des Geräts entstehen. Zur Geltendmachung der Gewährleistungsansprüche ist der Kaufticket zu zeigen. Der Hersteller verpflichtet sich, das fehlerhafte Gerät kostenlos und einwandfrei zu reparieren und die direkte Schäden, die durch die fehlerhafte Geräte verursacht worden, zu ersetzen. Wenn nach der Reparatur das Gerät immer noch nicht einwandfrei funktioniert oder die optimalen Leistungen nicht erfüllt, die das Gerät in einwandfreien Zustand erfüllen sollte, kann der Gewährleistungsinhaber den Austausch des Geräts durch ein neues Gerät von identischen Eigenschaften oder die Erstattung des Kaufpreises verlangen. Allgemeine Bedingungen für die Gewährleistung [www.sulion.es](http://www.sulion.es)

## Complimenti per l'acquisto

Congratulazioni per aver comprato il miglior ventilatore da soffitto per l'efficienza energetica. Questo ventilatore è alimentato in corrente continua e questo garantisce la massima efficienza energetica e un notevole ricircolo dell'aria senza rumori molesti.

**Efficienza energetica:** il motore in corrente continua è uno tra i più recenti e innovativi nel campo dei motori per ventilatori e permette di risparmiare fino al 70% dell'energia rispetto ai tradizionali motori in corrente alternata.

**Silenzioso:** il motore del ventilatore funziona in corrente continua stabilizzata, che gli permette di ridurre notevolmente il rumore durante il funzionamento.

**Basso riscaldamento:** l'efficienza di questo motore a corrente continua gli permette di mantenere la sua temperatura durante il funzionamento al di sotto dei 50° C. Questo permette un raffreddamento migliore rispetto ai classici motori in corrente alternata e ne allunga il periodo di vita.

**Comfort:** questo ventilatore con motore a corrente continua include un telecomando che permette di scegliere tra sei velocità, molte di più rispetto ai classici motori in corrente alternata, permettendo una maggiore scelta e un maggior comfort.

## Precauzioni di sicurezza



Segua attentamente queste istruzioni per installare e far funzionare il dispositivo in completa sicurezza.

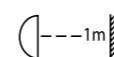

La distanza minima tra l'asse del ventilatore e qualsiasi fonte di luce artificiale dev'essere maggiore di 1 m.



L'installazione dell'impianto elettrico del ventilatore dev'essere eseguita da un elettricista qualificato per non invalidare la garanzia. Ricordi di richiedere al suo installatore di testare tutte le funzioni del ventilatore prima di andare via. Nel caso di alcun dubbio da parte dell'installatore, non esiti a contattarci.



Questo apparato può essere utilizzato da bambini con un'età maggiore agli 8 anni e da persone con capacità fisica, sensoriale o mentale ridotta o per mancanza di conoscenza, sia stata impartita la corretta supervisione e formazione rispetto l'utilizzo dell'apparato in una maniera sicura e i riguardante i pericoli che implica. I bambini non devono giocare con l'apparato. La pulizia e conservazione prestabilita non devono essere realizzate da un bambino senza la presenza di un adulto.

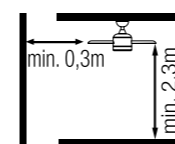

Il ventilatore deve essere installato in modo che le pale risultino posizionate a più di 2,3 m dal pavimento. Assicurarsi che nel luogo del montaggio del ventilatore, esista uno spazio di almeno 30 cm rispetto a qualsiasi parete e ostacolo contro il quale potrebbe sbattere le pale. È importante risaltare che quanto maggiore sia la distanza, più efficace sarà il flusso di aria prodotto.

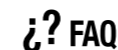

Prima di contattare il servizio tecnico si raccomanda leggere la guida di risoluzione degli errori inclusa in questo manuale.

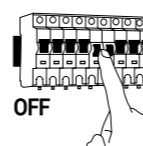

Tutte le operazioni sui collegamenti elettrici del dispositivo, così come il limpiaggio, devono essere effettuate dopo aver verificato l'interruzione dell'alimentazione generale, rimuovendo il fusibile corrispondente o spegnendo l'interruttore di sicurezza, per garantire l'isolamento totale.



Il ventilatore dev'essere installato in una zona del soffitto tale che le lame siano ad almeno 2,3 m dal suolo e a 300 mm da ogni muro o altro oggetto. La staffa di montaggio deve essere fissata, attraverso le viti in dotazione, ad una parte del soffitto in grado di sostenere un carico minimo di 30 kg. Almeno 30 mm della lunghezza delle viti deve essere avvitata nella staffa. Il punto di ancoraggio del ventilatore deve poter sostenere un carico di almeno 30 kg. Se si decide montare il ventilatore su una cella di giunzione del soffitto, assicurarsi che sia adeguatamente sostenuto per evitare che si allenti o si inclini.



Il cavo del ventilatore deve rimanere connesso. I collegamenti elettrici del ventilatore devono essere "messi a terra" (il cavo di massa del ventilatore deve essere collegato alla messa a terra dell'impianto) per evitare diramazioni che possano nuocere alle persone.



Non collegare l'alimentazione del ventilatore a regolatori, potenziometri o interruttori perché potrebbero causare malfunzionamento e/o danneggiare il motore. Per la connessione elettrica è necessario incorporare un interruttore di manovra d'accordo con la legge di installazione che assicuri il taglio omnipolare, direttamente connesso ai terminali dell'alimentazione e deve avere una separazione di contatto in tutti i suoi poli, che somministri una disconnessione totale secondo le condizioni di sobratensione di categoria III. Il ventilatore deve essere connesso correttamente a un circuito di installazione adeguatamente isolato (dotato di un interruttore magnetotermico differenziale adeguato per il consumo del ventilatore e per le specifiche tecniche). Spegnere il ventilatore solo attraverso il controllore.



È sconsigliato l'uso di questo tipo di ventilatore in stanze in cui sono presenti apparecchiature a gas.



Il ventilatore non deve essere spostato e deve fermarsi completamente prima di cambiare il verso di rotazione. Questo permette di prevenire danni al motore e all'unità di controllo.



Non avvicinare nulla che potrebbe intralciare le pale del ventilatore mentre questo è in funzione in quanto questo potrebbe danneggiare le pale e modificare il bilanciamento dell'unità, causando vibrazioni e oscillazioni. Dopo aver installato il ventilatore, assicurarsi che tutte le giunture siano chiuse e ben avvitate per evitare rumori dovuti ad elementi allentati. A causa del movimento del ventilatore, alcune giunture potrebbero allentarsi. Controllare tutte le giunture almeno due volte l'anno per assicurarsi che siano sufficientemente strette. Se necessario, stringerle nuovamente.



Se il cavo di alimentazione è danneggiato, deve essere sostituito dal fabbricante, secondo il corretto compimento del servizio post vendita o da personale qualificato, con l'obiettivo di evitare un pericolo.



Adatto solo per interni

Lampadina sostituibile

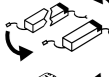

LED sostituibile



Driver sostituibile



Ricevitore sostituibile

I prodotti elettrici non devono essere smaltiti coi normali rifiuti domestici. Le chiediamo di riciclare l'imballaggio nei punti di raccolta appositi. Contatti le autorità locali o il suo fornitore per consigli sullo smaltimento. La ringraziamo in anticipo per l'impegno di smaltire i rifiuti negli appositi centri di raccolta.

**Nota:** Non è garantito che le importanti avvertenze e le istruzioni indicate in questo manuale coprano tutte le possibili situazioni e condizioni che potrebbero verificarsi. È importante considerare che il buonsenso, le precauzioni e l'attenzione sono fattori che non possono essere inclusi nel prodotto. Questi fattori possono e devono essere forniti dall'utente che gestisce e usa questa ventola.

## Specifiche Tecniche del Dispositivo

Voltaggio nominale e frequenza	220-240V~AC 50/60Hz
Potenza della luce	44W
Flusso luminoso	3000lm
Temperatura del colore della luce	3000-6000K
N° di cicli ON/OFF della lampadina	10000
N° di ore di vita della lampadina	30000h
Classe di protezione	Clase I
Indice di protezione	IP20
Temperatura di funzionamento	-20 ↔ 40°C
Oscurabile/Non oscurabile	Oscurabile
Pendenza massima del soffitto su cui può essere installato	0°
Angolo di illuminazione	120°
Alloggiamento della lampadina	>80
Peso	2,9kg
Questo prodotto contiene una sorgente luminosa di classe di efficienza energetica	G

Velocità	1	2	3	4	5	6
Potenza del ventilatore (W)	6	7,5	9	11	13,5	17
Giri al minuto del ventilatore	600	730	840	950	1050	1140
Flusso d'aria del ventilatore (m³/min)	61	77	92,5	108	123	145
Livello di rumore (dB)	20	30	35	40	45	50
Valore di servizio SV ((m³/min)/W)	10,1	10,5	10,2	9,8	9,1	8,5
Consumo d'energia in modalità stand-by (W)	<0,5					
Normativa sulla misurazione del valore di servizio	EN 62879:2020					

## Preparazione all'installazione

**Nota:** Il tempo stimato di installazione è di 120 minuti. Questo prodotto può essere installato solo da un elettricista qualificato. Separare attentamente le varie parti del ventilatore, evitando l'uso di taglierini o lame che potrebbero graffiare una delle sue parti. Rimuovere tutti i pezzi. Posizionare il motore su di uno straccio o su una superficie morbida per non danneggiare le finiture. Maneggiarlo con cura per non ammaccare o graffiare l'involucro esterno.

## Controllo remoto



	SPEGNI
	ACCENDERE / SPEGNERE LA GRIGLIA ROTANTE
	CAMBIO DE SENTIDO DE ROTACIÓN
	ACCENDI / SPEGNI VENTILATORE
	CAMBIA L'INTENSITÀ DELLA LUCE
	CAMBIA LA TEMPERATURA DEL COLORE
	ACCENDI / SPEGNI LUCE
	PROGRAMMARE
	CAMBIA LA TEMPERATURA DEL COLORE 3000/4000K/6000K
	VELOCITÀ VENTILATORE

## Sincronizzare il ricevitore e il telecomando per il controllo remoto.

Se il ricevitore e il trasmettitore di questa ventola sono sincronizzati correttamente, la ventola funzionerà. Durante la sincronizzazione il ricevitore riconosce il segnale dal trasmettitore, questo è chiamato processo di apprendimento.

Assicurarsi che la ventola sia scollegata. Questo è essenziale per il processo di sincronizzazione.

A meno che il processo di sincronizzazione non abbia avuto successo, la ventola funzionerà parzialmente o non funzionerà. Per impostazione predefinita, tutte le ventole sono state preconfigurate in fabbrica e dovrebbero essere funzionali una volta completata l'installazione e attivata la ventola.

Se il telecomando non funziona dopo l'installazione o durante l'uso, la sincronizzazione può essere eseguita come indicato di seguito.

Nota in ogni caso che potrebbero esserci altri motivi per cui il tuo ventilatore o telecomando non funziona:

Assicurarsi che tutte le connessioni siano state eseguite correttamente.

Assicurarsi che il telecomando contenga batterie.

Assicurarsi che tutti gli interruttori (principale e di isolamento) siano accesi.

## Istruzioni per la sincronizzazione del ricevitore e del telecomando

Questo ventilatore dispone di due metodi di sincronizzazione: Modo universale e modo unitario.

- Modo Unitario:

Questo tipo di sincronizzazione permette di controllare due o più ventilatori di forma indipendente, ognuno con controllo remoto proprio.

Sincronizzazione:

Il telecomando di questo ventilatore non deve sincronizzarsi con il ricevitore, la sincronizzazione viene stabilita in fabbrica

- Modo universale: Sincronizzazione:

1.-collegare il ventilatore o i ventilatori alla corrente (interruttore alla parete), successivamente premere il pulsante nei successivi 15 secondi e successivamente il controllo remoto per 5 secondi

2.-Un suono del tipo "beep" indicherà che la connessione è stata eseguita e l'apparato è pronto per funzionare.

3.-Adesso il trasmettitore ed il ricevitore del ventilatore/i saranno sincronizzati. Togliere la corrente al ventilatore pulsando l'interruttore o l'automatico e riaccenderlo successivamente, in questo modo termina il processo di sincronizzazione.

Il ventilatore resterà vincolato al telecomando. Nel caso in cui si voglia cancellare tale vincolo o vincolarlo ad un altro, bisognerà "sovrascriverlo".

## Funzioni di sicurezza del telecomando

### Blocco protettivo

Il dispositivo remoto include una funzione che blocca automaticamente il motore, interrompendo la corrente 30 secondi dopo aver rilevato la presenza di un ostacolo che previene il normale funzionamento. In caso ciò avvenga, rimuovere l'ostacolo che blocca il ventilatore poi premere il pulsante "off" sul telecomando per resettare il dispositivo. Sarà poi possibile usare normalmente il ventilatore.

**Nota:** Se non si rimuove l'ostacolo, il ventilatore non potrà operare correttamente.

## Protezione dal sovraccarico

Se il dispositivo rileva che la potenza del motore supera gli 80W (indice di sovraccarico), la corrente al motore verrà automaticamente interrotta e il ventilatore si spegnerà immediatamente. Per resettare il ventilatore, premere il pulsante "off" sul telecomando.

**Nota:** Se il dispositivo va di nuovo in modalità di protezione, il motore potrebbe essere difettoso, in questo caso contattare immediatamente il rivenditore. La durata della garanzia è indicata nel documento di garanzia fornito in questo manuale.

## Variatione della temperatura di colore della luce.

È possibile modificare la temperatura del colore della luce, spegnendo e accendendo, con l'interruttore a parete, il telecomando o in caso di essere un fan IoT dal proprio terminale.

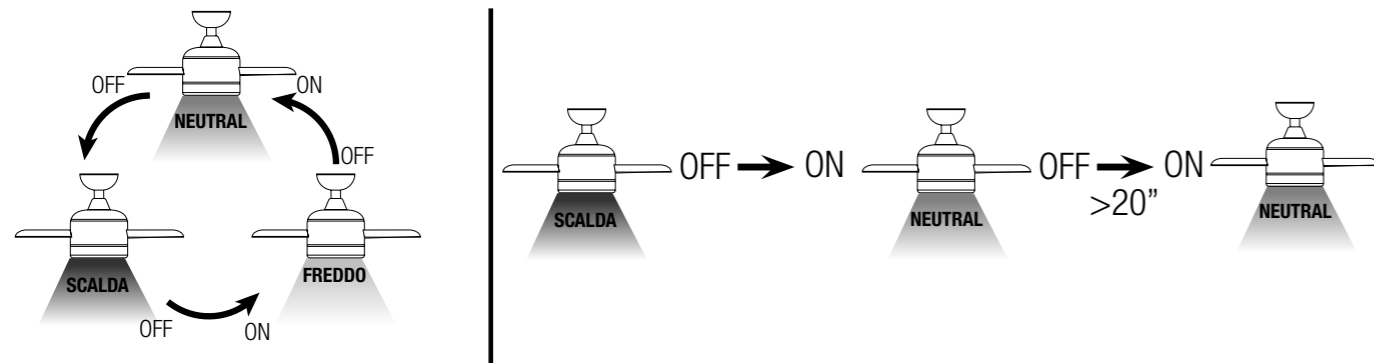

## Direzione della rotazione: opzioni per l'estate e l'inverno

L'interruttore a scorrimento permette di controllare la direzione, oraria o antioraria.

**Opzione estiva:** con l'interruttore in basso (o a sinistra a seconda del modello) il ventilatore gira in senso orario. La corrente d'aria discendente crea un effetto rinfrescante come indicato nel diagramma A.

**Opzione invernale:** con l'interruttore in alto (o a destra a seconda del modello) il ventilatore gira in senso antiorario. La corrente d'aria ascendente spinge l'aria calda lontano dal ventilatore come indicato nel diagramma B. Questo permette di risparmiare sul riscaldamento.

**Nota:** Prima di cambiare il verso del ventilatore con l'interruttore, spegnerlo, abbassare il differenziale e aspettare che si sia fermato completamente.

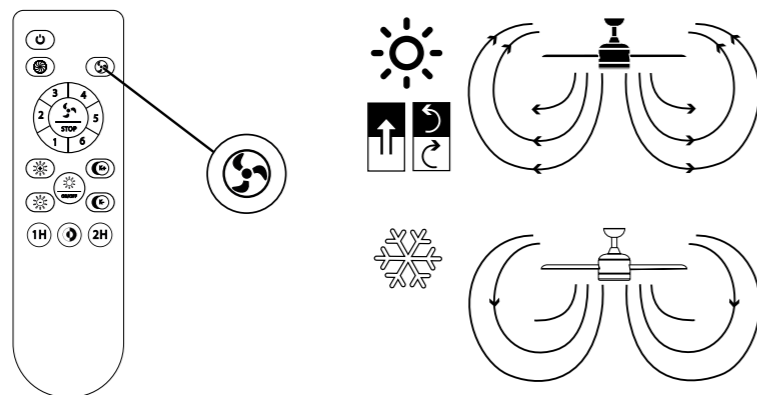

## Guida alla risoluzione dei problemi

Consultare sempre prima questa guida alla risoluzione dei problemi prima di contattare il supporto tecnico per evitare costi inutili. Per la propria sicurezza, assicurarsi che il ventilatore non sia connesso alla corrente prima di tentare le soluzioni suggerite in questa guida.

Sintomo	Cause probabili	Soluzione
<b>1. Il ventilatore non funziona (Importante: il dispositivo deve essere disconnesso dalla rete elettrica e potrebbe essere necessario il supporto di un elettricista qualificato)</b>	A. Il fusibile è scoppiato o l'interruttore è aperto e il dispositivo è stato disconnesso dalla rete elettrica.	Controlla i fusibili e gli interruttori sul circuito di installazione del dispositivo.
	B. I cavi del sistema non sono collegati adeguatamente.	Controllare che i collegamenti siano stati effettuati correttamente. Questi controlli devono essere effettuati da un elettricista qualificato.
	C. Il telecomando non risponde.	Se necessario, sostituire la batteria del telecomando altrimenti sincronizzare di nuovo trasmettitore e ricevitore.
	D. Mancanza di alimentazione.	Controllare che la rete elettrica sia funzionante e che il dispositivo vi sia connesso.
<b>2. Il ventilatore oscilla (seguire le istruzioni nella sezione "Bilanciamento" di questo manuale)</b>	A. Le pale del ventilatore non sono parallele al soffitto.	Seguire le istruzioni nella sezione "Bilanciamento" di questo manuale.
	B. Le viti nelle giunture delle pale sono allentate.	Seguire le istruzioni nella sezione "Bilanciamento" di questo manuale.
	C. Le pale sono deformate.	Seguire le istruzioni nella sezione "Bilanciamento" di questo manuale.
<b>3. Il ventilatore emette troppo rumore durante l'uso.</b>	A. La cupola superiore tocca il soffitto.	Abbassare la cupola superiore assicurandosi che la sua distanza dal soffitto non sia inferiore ai 3 mm.
	B. Le viti nelle giunture delle pale sono allentate.	Stringere (non eccessivamente) le viti delle giunture.
	C. Il punto di montaggio sul soffitto è allentato.	Stringere di nuovo le viti sul punto di montaggio del soffitto.
	D. Telecomando non adatto.	Sostituisci il telecomando con quello fornito col dispositivo. Quest'operazione dev'essere effettuata sotto la supervisione di un elettricista autorizzato. Contattare il rivenditore.
<b>4. Rumori meccanici</b>	A. Nel caso sia il primo uso, lasciare il ventilatore acceso per almeno 8 ore. Se dopo questa operazione il rumore continua, contattare il supporto tecnico.	
<b>5. La luce non si accende.</b>	A. La lampadina è difettosa.	Sostituire la lampadina.
	A. Direzione di rotazione sbagliata.	È possibile che le pale stiano girando nella direzione sbagliata. Segui le istruzioni nella sezione "Direzione di Rotazione" di questo manuale.
<b>6. Il ventilatore gira ma il flusso d'aria è insufficiente.</b>	B. La distanza tra le pale e il soffitto è insufficiente.	Installare il ventilatore direttamente sul soffitto senza un albero può ridurre il flusso d'aria.
	C. Presenza di oggetti nelle vicinanze.	Potrebbero esserci degli oggetti nella stanza che bloccano il flusso d'aria.
	D. Diametro delle pale insufficiente.	Il ventilatore scelto potrebbe essere troppo piccolo per la stanza in cui è stato installato.

## Manutenzione e informazioni sulla garanzia

### Manutenzione e pulizia:

1. Il movimento del ventilatore può causare l'allentamento di alcune giunture. Bisogna controllare le giunture, le viti e gli accessori due volte l'anno e assicurarsi che tutto sia ben stretto.
2. Pulire il ventilatore periodicamente per mantenere il suo aspetto nuovo. Non usare dell'acqua per pulirla in quanto potrebbe danneggiare il motore o il legno o causare scosse elettriche.
3. Usare solo pennelli morbidi o panni in microfibra per non graffiare la finitura. La vernice è sigillata da uno strato di lacca per minimizzare la perdita di colore o di lucentezza.
4. Non è necessario oliare il ventilatore. Il motore contiene dei cuscinetti a lubrificazione permanente..

**Nota:** il mancato rispetto di queste istruzioni comporta la perdita della garanzia dell'apparecchiatura.

### Servizio de garantía:

La garantía del fabricante cubre fallos reales que puedan producirse, pero no quejas menores como el ruido que genera el equipo, pues todos los motores eléctricos generan un cierto ruido.

El funcionamiento del ventilador con los componentes ligeramente sueltos (tornillos no suficientemente apretados) o la deformación de las aspas por limpieza excesivamente vigorosa puede producir ruidos y balanceo excesivo que no podrán ser cubiertos bajo garantía. Un cuidado periódico del apriete de los elementos y una limpieza no agresiva son suficientes para prevenir estos problemas.

### Contollo:

La garantía del producto verrà invalidata se verrà installato per l'uso con un interruttore a muro o un regolatore di potenza. È consentito solo l'uso col telecomando incluso nel prodotto.

### Installare il ventilatore:

Secondo i termini e condizioni della nostra garanzia. Il ventilatore può essere installato solo da un elettricista qualificato. I ventilatori installati in maniera non corretta possono essere pericolosi per le persone, costosi da riparare e perderanno la loro garanzia. Questo ventilatore è progettato per il solo uso interno, eccezion fatta per le zone umide e i bagni. Il fornitore non si assume alcuna responsabilità per i danni a cose o persone causati dall'uso improprio o dall'installazione non corretta del ventilatore. Se non siete sicuri, consultate un elettricista.

### Servizio di garanzia:

La garanzia copre i guasti effettivi che potrebbero presentarsi ma non le piccole disfunzioni come il rumore generato dal dispositivo, in quanto tutti i motori elettrici emettono rumore.

Far funzionare il ventilatore con componenti allentati (viti non strette in maniera adeguata) o pale deformate in seguito a una pulizia troppo vigorosa può causare rumore eccessivo e oscillazioni, che non saranno coperte della garanzia. Eseguendo una manutenzione regolare per stringere questi elementi e pulire attentamente può prevenire questi problemi.

### Oscillazioni:

Tutti i ventilatori da soffitto tendono a oscillare durante il funzionamento. Un'oscillazione di 2 cm è perfettamente accettabile e non è indice di alcun malfunzionamento né può causare la caduta del ventilatore se questo è stato fissato al soffitto correttamente seguendo le istruzioni riportate in questo manuale. Questo ventilatore è dotato di un sistema di montaggio completamente sicuro che usa staffe in acciaio e sfere collegate per permettere la rotazione ed evitare la trasmissione di vibrazioni alla struttura del soffitto. È importante considerare che ventilatori dello stesso modello potrebbero avere oscillazioni diverse, cosa completamente accettabile che non è indice di malfunzionamenti o difetti di fabbricazione.

### Aumento della percezione del rumore durante il funzionamento notturno:

La garanzia non copre il fatto che durante la notte, quando l'ambiente circostante è più silenzioso, il rumore del ventilatore sia più evidente. Inoltre, durante la notte, la rete elettrica potrebbe subire delle alterazioni che potrebbero aumentare il rumore prodotto dal dispositivo, ma questo non è indice di malfunzionamenti o difetti di fabbricazione.

### Sistema di illuminazione del ventilatore:

Rumori e vibrazioni potrebbero essere maggiori quando il sistema di illuminazione è attivo. Per esempio, il diffusore potrebbe produrre un lieve ronzio se non adeguatamente fissato. Anche qui una manutenzione non aggressiva e regolare per assicurarsi che tutti gli elementi siano fissati correttamente può prevenire questi rumori. I diffusori di luce in vetro sono coperti dalla garanzia fin dal magazzino e sono sottoposti a verifica durante il trasporto.

### Garanzia:

Il produttore garantisce il corretto funzionamento dell'apparecchiatura e l'eventuale riparazione o fornitura di pezzi di ricambio del modello a causa di difetti di fabbricazione per 2 anni dalla data di consegna, 8 anni esclusivamente nel caso del motore del ventilatore, ma non può essere ritenuta responsabile per danni e / o danni causati da un uso improprio di esso. Per qualsiasi reclamo, il biglietto di acquisto deve essere allegato a questa garanzia. La società si impegna a riparare gratuitamente i vizi o difetti originati e i danni e le perdite direttamente causati da loro. Allo stesso modo, se la riparazione non è soddisfacente e l'oggetto non ha le condizioni ottimali per soddisfare l'uso previsto, il proprietario della garanzia avrà diritto alla sostituzione dell'oggetto acquistato da un'altra delle caratteristiche identiche o alla restituzione del prezzo pagato. Termini e condizioni della garanzia [www.sulion.es](http://www.sulion.es)

## Instalación ventilador / Installing the ceiling fan / Installation du ventilateur / Instalação da ventoinha / Installation des ventilators / Installare il ventilatore

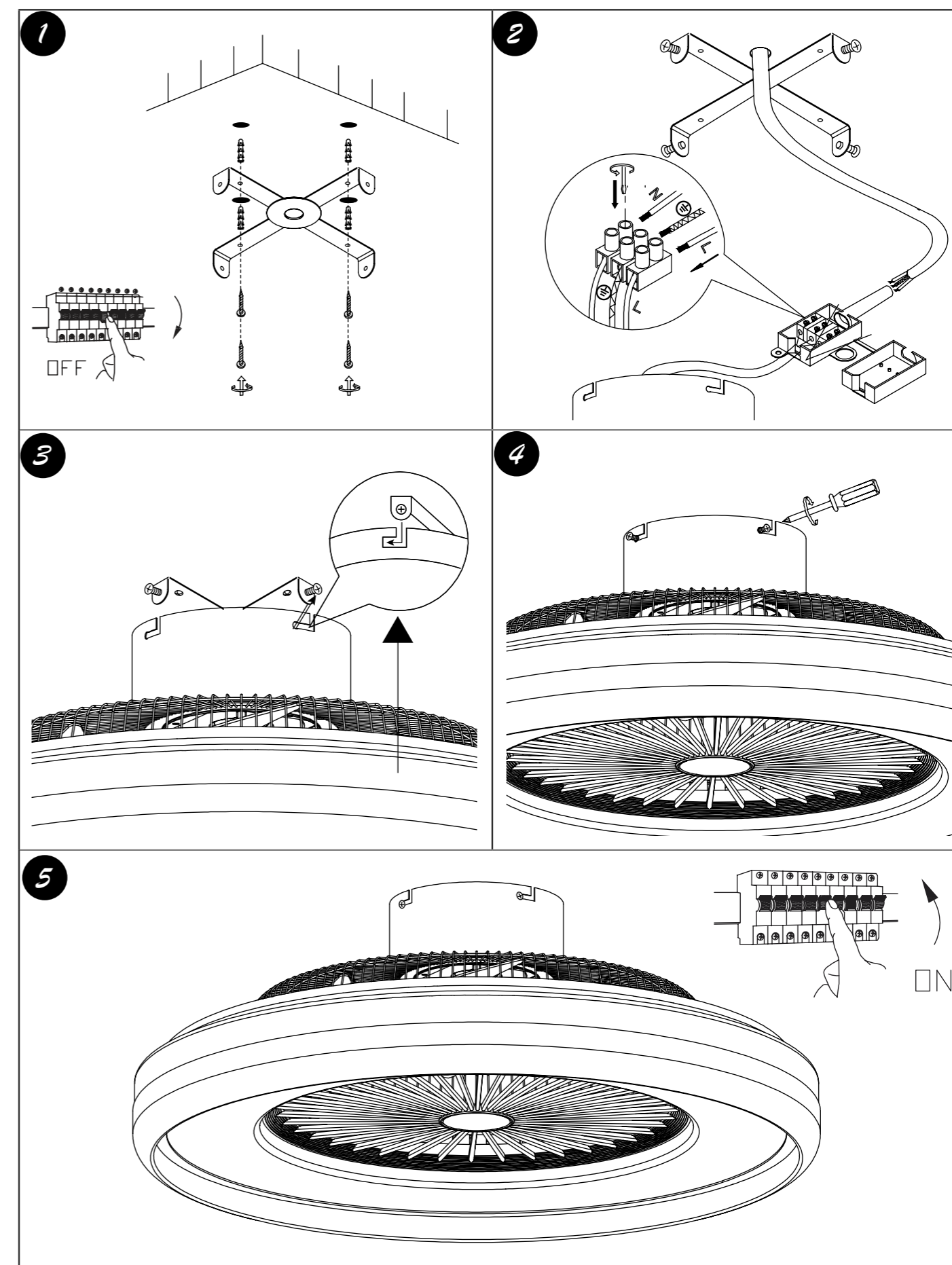

# DECLARACIÓN DE CONFORMIDAD CE / DECLARATION OF CONFORMITY / DÉCLARATION DE CONFORMITÉ CE / DECLARAÇÃO DE CONFORMIDADE CE / EU-Konformitätserklärung / DICHIARAZIONE DI CONFORMITÀ CE

**SULION** declara bajo su propia responsabilidad que los productos abajo indicados han sido fabricados en conformidad con los siguientes estándares europeos.

**SULION** declare under our own responsibility that the products listed below have been manufactured in accordance with the following European standards.

**SULION** déclare sous sa responsabilité que les produits ont été fabriqués en conformité avec les normes européennes suivants.

**SULION** declara sobre a sua própria responsabilidade que os produtos indicados a seguir foram fabricados em conformidade com os seguintes padrões europeus.

**SULION** erklärt in eigener Verantwortung, dass die nachfolgend aufgeführten Produkte in Übereinstimmung mit den folgenden europäischen Normen hergestellt wurden.

<b>RED 2014/53/EU</b>
<b>Article 3.1a</b>
EN 60598-1:2015 + A1:2018
EN 60598-2-1:1989
EN 60335-1:2012 + A11:2014 + A13:2017
EN 60335-2-80:2003 + A1:2004 + A2:2009
EN 62233:2008
EN 62471:2008
EN 62493:2010
<b>Article 3.1b</b>
EN 55014-1:2006 + A1:2009 + A2:2011
EN 55014-2:1997 + A1:2001 + A2:2008
EN 55015:2013
EN 61000-3-2:2014
EN 61000-3-3:2013
EN 61547:2009
EN 301 489-1 V2.1.1
EN 301 489-17 V3.1.1
<b>Article 3.2</b>
EN 300 328 V2.1.1
<b>RoHS 2015/863/EU</b>
<b>ERP 2009/125/EC</b>
2017/1369
206/2012

Madrid, 16/06/2020

**C. Schuller**  
CEO

  
EMPRESAS SCHULLER SA

SÛLION

