

MANUAL DAISY

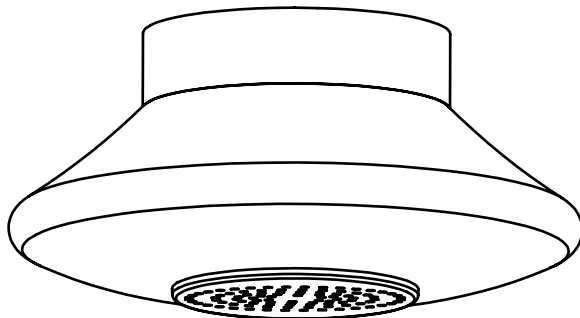

200960



621262721



<https://sulion.es/>

Ante cualquier pregunta, incidencia o falta de componentes, antes de consultar con su tienda habitual, contacte con nuestro departamento de atención al cliente teléfono 916749481 email: info@sulion.es o con nuestro departamento de atención técnica teléfono 916749483 email: sat@sulion.es. Antes de llamar tome nota de la referencia, nombre, IMP (ubicado en la pegatina del producto o al lado del código de barras en la caja) y descripción del problema. Si tiene fotos o videos, puede ayudar a una rápida resolución. Nuestro horario de atención es de 9:00 a 18:00 (hora española) de lunes a jueves y de 9:00 a 14:00 (hora española) los viernes. También puede consultarnos a través de nuestro WhatsApp 621262721 y nuestra web www.sulion.es donde encontrarás un acceso a vídeos, instrucciones y una guía de preguntas frecuentes.

In the event of any questions, incidents, or missing parts, before consulting with your retailer, call our customer service department at 916749481 email: info@sulion.es or with technical department at 916749483 email: sat@sulion.es. Before calling, note of the reference, name, IMP (located on the product sticker or next to the barcode on the box) and description of the problem. If you have photos or videos, fast resolution can help. Customer service opening times is from 9 a.m.-6:30 p.m. from Monday-Thursday or 9 a.m.-2 p.m. on Fridays. You can also contact us via Whatsapp at 621262721 and our web www.sulion.es, where you will find videos, instruction manuals and our FAQs.

Em caso de qualquer solicitação, incidência ou falta de componentes, antes de verificar com sua loja habitual, contacte o nosso serviço de apoio ao cliente, telefone 916749481, email: info@sulion.es, ou o nosso serviço técnico, telefone 916749483, email: sat@sulion.es. Antes de ligar, anote a referência, nome, IMP (localizado na etiqueta do produto ou ao lado do código de barras na caixa) e descrição do problema. Se você tiver fotos ou vídeos, a resolução rápida pode ajudar. O horário de atendimento ao cliente é das 9h às 18h30 de segunda a quinta ou das 9h às 14h às sextas-feiras. Você também pode entrar em contato conosco via Whatsapp em 621262721 e nosso site www.sulion.es, onde você encontrará vídeos, manuais de instrução e nossas perguntas frequentes.

PRECAUCIÓN



Siga detenidamente estas instrucciones para disfrutar de la máxima seguridad en la instalación y funcionamiento de este equipo.

No se deben tirar los productos eléctricos junto con los residuos domésticos. Le rogamos reciclar el embalaje en los puntos de recogida previstos a tal efecto. Contacte con las autoridades locales o su proveedor para obtener consejos de reciclaje. Gracias por reciclarlos en los puntos de recogida previstos a tal efecto.



La instalación debe de ser realizada por personal cualificado para realizar instalaciones eléctricas de acuerdo a la norma vigente en el país de instalación.



LED reemplazable



Driver reemplazable por un técnico

Nota: Las importantes advertencias e instrucciones indicadas en este manual no garantizan cubrir todas las posibles condiciones y situaciones que pueden ocurrir. Debe ser entendido que el sentido común, la precaución y el cuidado son factores que no pueden ser incluidos en todos los productos. Estos factores sólo pueden y deben ser aportados por el usuario que cuida y disfruta de este producto.

INSTALACIÓN DEL PRODUCTO



VER PASOS DE INSTALACIÓN AL FINAL DE ESTE MANUAL

FUNCIONES DEL MANDO (1)

(1.1): **Modo Luz principal.** Fría /Neutra / Cálida

(1.2): **Modo RGB.** Cambio de color. Dejar presionado unos segundos para activar el efecto de Luz de pulso.

(1.3): **+Brillo / +Volumen**

(1.4): **Cambia la temperatura de color a más fría (6500k) / Pista anterior.**

(1.5): **Cambia la temperatura de color a más cálida (2700k) / Pista anterior.**

(1.6): **Emparejamiento.** Presione este botón durante 5 segundos antes de encender la lámpara. Enciéndala mientras continúa pulsando el botón. Cuando la luz parpadee y el dispositivo emita un sonido, se habrá vinculado con el mando. / Activar o Pausar música.

(1.7): **-Brillo / -Volumen**

(1.8): **Modo música**

(1.9): **Modo luz**







(1.10): **Encendido**

(1.11): **Apagado**

Consejo: Por favor, quite las pilas del mando si no va a usarlo en un largo período de tiempo.

SINCRONIZACIÓN DEL MANDO

El mando de este producto no viene sincronizado, para sincronizarlo con el producto siga los siguientes pasos:

1. Cuando la lámpara lleve encendida 5 segundos, presione el botón , si se empareja correctamente la luz parpadeará y se habrá vinculado con éxito. Solo es necesario emparejarlo la primera vez.
2. Es necesario cambiar la función según lo que se desee controlar: luz  o música .
3. Los botones OFF  y ON  solo controlan la luz. Si desea parar la música pulse el botón de pausa .

INSTALACIÓN APP

•Android: Descargue la aplicación i-Lamp: Es compatible con sistema Android 4.0 o superior.

•OS X: 1.Descargue la aplicación i-Light, es necesario emparejarlo dos veces: primero conecte el bluetooth de su móvil y después conéctelo en la app.

2.Agregar/Eliminar/Renombrar

Conecte el plafón a la corriente y enciéndalo. Abra la app i-Light o i-Lamp y siga los siguientes pasos:

- (2.1): Haga click en la aplicación i-Light o i-lamp. (2)
- (2.2): Haga click en **CONECTAR** para activar el bluetooth de su smartphone. (3)
- (2.3): Haga click en **PERMITIR** para vincular su móvil con la lámpara. (4)
- (2.4): En la pantalla principal haga click en la parte superior izquierda Menú. (5)
- (2.5): Aparecen diferentes opciones. Haga click en Bluetooth Connection. (6)
- (2.6): Haga click en  para renombrar o eliminar el dispositivo. (7)

FUNCIONES DE LA APP (8)



(8.1): Menú

(8.2): Al pulsar cualquier parte del círculo cromático se reproduce dicho color

(8.3): Pulse  para encender/apagar (podrá encender o apagar luz RGB o luz principal; la aplicación no permite tener ambas luces encendidas al mismo tiempo. Si podrá realizar esta acción con el mando). Este botón solo afecta a la luz, no a la música.

(8.4): Función cambio de Colores

(8.5): Pinche en  Música para reproducir música local de su dispositivo o música en la nube. También puede reproducir música mediante otros reproductores.

(8.6): Pulse en  Agitar para cambiar el color agitando su smartphone. Si pulsa en el botón  Settings puede configurar el movimiento para avanzar a la siguiente pista, activar/pausar la música o encender/apagar la luz.





(8.7): Acceso directo a colores de función RGB

(8.8): ON/OFF

(8.9): Deslice el botón para regular la temperatura de color de la luz principal o luz RGB.

(8.10): Deslice el botón para regular la intensidad de la luz principal o luz RGB.

(8.11): Diferentes efectos de la luz:

-  Normal: sin efectos.
-  Ritmo: luz sigue el ritmo de la música.
-  Arcoiris: luz cambia de color.
-  Pulso: imita su movimiento con cambio color.
-  Vela: efecto de llama de vela.

GARANTÍA

El fabricante garantiza el correcto funcionamiento del equipo y posibles reparaciones o suministro de recambios del modelo debidos a defectos de fabricación durante 2 años desde la fecha de entrega, pero no puede responsabilizarse de daños y/o perjuicios causados por un mal empleo de este. Para cualquier reclamación, se deberá adjuntar a esta garantía el ticket de compra. La empresa se compromete a la reparación total gratuita de los vicios o defectos originados y de los daños y perjuicios directamente ocasionados por ellos. Así mismo, si la reparación no es satisfactoria y el objeto no reviste las condiciones óptimas para cumplir el uso al que está destinado, el titular de la garantía tendrá derecho a la sustitución del objeto adquirido por otro de idénticas características o la devolución del precio pagado. Términos y condiciones de garantía en www.sulion.es.

DECLARACIÓN CE

Por la presente SULION declara que el tipo de luminaria DAISY (Ref.: 200960) es conforme con la Directiva 2014/53/UE y RoHS 2011/65/UE)

El texto completo de la declaración UE de conformidad está disponible en la dirección de internet siguiente: www.sulion.es

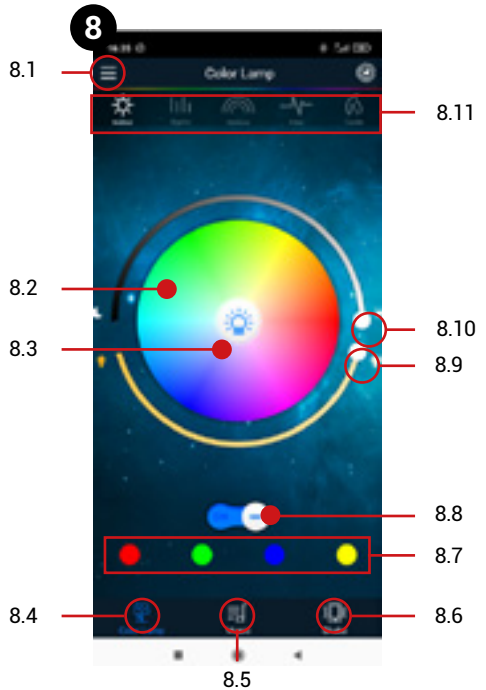
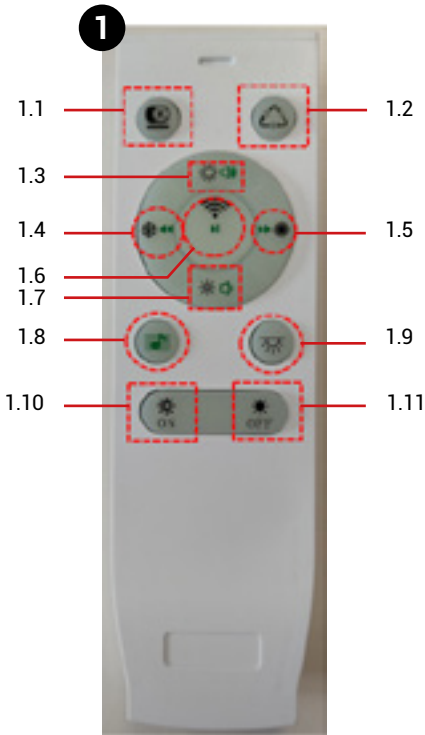

CAUTION

Follow these instructions carefully, especially when fixing to the ceiling (if not assembled properly it can be dangerous), to enjoy maximum safety in the installation and performance of this equipment.



Do not throw away electrical products together along with household waste. Please recycle the packaging at the collection points provided for this purpose. Contact local authorities or your provider for recycling advice. Thank you for recycling them at the collection points provided for this purpose.



The installation must be carried out by qualified personnel to perform electrical installations in accordance with the regulations in force in the country of installation.



Replaceable LED



Replaceable Driver by a technician

Note: Important warnings and instructions in this manual do not guarantee covering all possible conditions and situations that may occur. It should be understood that common sense, caution and care are factors that cannot be included in all products. These factors can only and should be provided by the user who takes care of and enjoys this product

INSTALLING THE PRODUCT

 SEE INSTALLATION STEPS AT THE END OF THIS MANUAL

CONTROL FUNCTIONS (1)

(1.1): **Main light mode.** Cold /Neutral /Warm

(1.1): **RGB Mode.** Colour change. Press for several seconds to activate the Pulse light effect

(1.3): **+Brightness / +Volume**

(1.4): **Increases the colour temperature to cooler (6500k) / Previous track.**

(1.5): **Decreases the colour temperature to warmer (2700k) / Next track.**

(1.6): **Pairing.** Press this button for 5 seconds before turning on the light. Turn it on while continuing to press the button. When the light flashes and the device emits a sound, it will have been linked with the control. / Play or Pause music.

(1.7): **-Brightness / -Volume**

(1.8): **Music mode**

(1.9): **Light mode**

(1.10): **Turn on light**



(1.11): **Turn off light**



Recommendation: Please remove the batteries if you are not going to use it for a long period of time.

CONTROL SYNCHRONIZATION

The control of this product is not synchronized, to synchronize it with the product follow these steps:

1. When the light has been on for 5 seconds, press the button ; if it is correctly paired the light will flash and it will have been linked successfully. You only need to pair it the first time.

2. You need to change the function according to what you want to control: light  or music .

3. The off  and ON  buttons only control the light. If you want to pair the music, press the pause button. 

APP INSTALLATION

• Android: Download the i-Lamp application: It is compatible with Android 4.0 or higher system.

• OS X: 1. Download the i-Light application, it is necessary to pair it twice: first connect the bluetooth of your mobile and then connect it in the app.

2. Add/Remove/Rename

Connect the ceiling light to the power supply and turn it on. Open the i-Light or i-Lamp app and follow the steps below:

(2.1): Click the i-Light or i-lamp application. (2)

(2.2): Click CONNECT to activate your smartphone's Bluetooth. (3)

(2.3): Click ALLOW to link your mobile to the light. (4)

(2.4): Click Menu in the top left part of the main screen (5)

(2.5): Different options are displayed. Click Bluetooth Connection. (6)

(2.6): Click  to rename or remove the device. (7)

APP FEATURES (8)



(8.1): Menú

(8.2): When clicking any part of the colour circle that colour will be reproduced

(8.3): Click  to turn on/off (you can turn on or off the RGB light or main light; the application does not allow you to have both lights on at the same time. This action can be performed with the control). This button only affects the light, not the music.

(8.4): Colour change function

(8.5): Click Music  to play local music on your device or cloud music. You can also play music on other players.

(8.6): Click Shake  to change the colour shaking your smartphone. If you click Settings  you can configure the movement to move to the next track, play/pause the music or turn on/off the light.

(8.7): Direct access to RGB colour functions

(8.8): ON/OFF

(8.9): Adjust the colour temperature (main light or RGB)

(8.10): Adjust the light intensity (main light or RGB)

(8.11): Different effects of the light

 Normal: no effects.

 Rhythm: light follows the rhythm of the music.

 Rainbow: light changes colour.

 Pulse: imitates your movement with colour change.

 Candle: candle flame effect.

WARRANTY

The manufacturer guarantees the proper functioning of the equipment and possible repairs or supply of spare parts of the model due to manufacturing defects for 2 years from the date of delivery, but cannot be held responsible for damages and / or damages caused by improper use of this. For any claim, the purchase ticket must be attached to this guarantee. The company is committed to the total free repair of the vices or defects originated and the damages and losses directly caused by them. Likewise, if the repair is not satisfactory and the object does not have the optimal conditions to fulfill the intended use, the owner of the guarantee will be entitled to the replacement of the object acquired by another of identical characteristics or the return of the price paid. Terms and conditions of guarantee in www.sulion.es/en

EC Declaration

- SULION hereby declares that the type of luminary DAISY (Ref.: 200960) is in accordance with Directive 2014/53/EU y RoHS 2011/65/UE

The full text of the EU declaration of conformity is available on the following internet address: www.sulion.es/en

CUIDADO



Siga estas instruções cuidadosamente, especialmente ao fixar no teto (se não for montado corretamente, pode ser perigoso) * para aproveitar a máxima segurança na instalação e desempenho deste equipamento.



Não deite fora produtos eléctricos juntamente com o lixo doméstico. Por favor, recicle a embalagem nos pontos de coleta fornecidos para essa finalidade. Entre em contato com as autoridades locais ou com o seu provedor para obter informações sobre reciclagem. Obrigado por reciclá-los nos pontos de coleta fornecidos para essa finalidade.



A instalação deve ser realizada por pessoal qualificado para a realização de instalações elétricas de acordo com as normas vigentes no país de instalação.



LED Substituível



Driver Substituível por um técnico

Nota: Avisos e instruções importantes neste manual não garantem cobrir todas as condições e situações possíveis que possam ocorrer. Deve ser entendido que o bom senso, a cautela e o cuidado são fatores que não podem ser incluídos em todos os produtos. Esses fatores só podem e devem ser fornecidos pelo usuário que cuida e aproveita esse produto.

INSTALAÇÃO DO PRODUTO



VEJA OS PASSOS DE INSTALAÇÃO NO FIM DESTA MANUAL

FUNÇÕES DE CONTROLE (1)

(1.1): **Modo Luz principal.** Fria / Neutra / Quente

(1.2): **Modo RGB.** Mudança de cor. Premir continuamente durante alguns segundos para ativar o efeito de Luz de pulsação.

(1.3): **+Brilho / +Volume**

(1.4): **Aumenta a temperatura de cor para mais fria (6500k) / Faixa anterior.**

(1.5): **Diminui a temperatura de cor para mais quente (2700k) / Faixa seguinte.**

(1.6): **Emparelhamento.** Prima este botão durante 5 segundos antes de acender o candeeiro. Acenda-o enquanto continua a premir o botão. Quando a luz piscar e o dispositivo emitir um som, estará emparelhado com o comando. / Reproduzir ou Parar música.

(1.7): **-Brilho / -Volume**

(1.8): **Modo música**

(1.9): **Modo luz**

(1.10): **Acender luz**

(1.11): **Apagar luz**

Dica: Retire as pilhas do comando caso não vá ser utilizado durante um período longo.

SINCRONIZAÇÃO DE CONTROLE :

O controle deste produto não está sincronizado, para sincronizá-lo com o produto siga estes passos:

1. Quando o candeeiro estiver aceso há 5 segundos, prima o botão ; se o emparelhamento for concluído com êxito a luz piscará. Apenas é necessário emparelhar a primeira vez.

2. É necessário mudar a função de acordo com o que se pretende controlar: luz ou música .

3. Os botões OFF e ON apenas controlam a luz. Se pretender parar a música, prima o botão de pausa .

INSTALAÇÃO DE APP

* Android: Baixe o aplicativo i-Lamp: É compatível com o sistema Android 4.0 ou superior.

* OS X: 1. Baixe o aplicativo i-Light, é necessário emparelhá-lo duas vezes: primeiro conecte o bluetooth do seu celular e depois conecte-o no aplicativo.

2. Associar/Eliminar/Mudar o nome

Ligue o candeeiro de teto à corrente e acenda-o. Abra a aplicação i-Light no i-Lamp e siga os passos abaixo:

(2.1): Clique na aplicação i-Light o i-lamp. (2)

(2.2): Clique em LIGAR para ativar o bluetooth do seu smartphone. (3)

(2.3): Clique em PERMITIR para associar o seu telemóvel ao candeeiro. (4)

(2.4): No ecrã principal, clique na parte superior esquerda Menu (5)

(2.5): Aparecem diferentes opções. Clique em Bluetooth Connection. (6)

(2.6): Clique em para mudar o nome ou eliminar o dispositivo. (7)

RECURSOS DO APP (8)

(8.1): Menú

(8.2): Ao clicar em qualquer parte do círculo cromático, é reproduzida a cor em questão

(8.3): Clique para acender/apagar (poderá acender ou apagar a luz RGB ou a luz principal; a aplicação não permite ter ambas as luzes acesas ao mesmo tempo. É possível realizar esta ação com o comando). Este botão apenas afeta a luz, não a música.

(8.4): Função Mudança de cores

(8.5): Toque em Música para reproduzir música local do seu dispositivo ou música na nuvem. Também pode reproduzir música através de outros leitores.

(8.6): Toque em Agitar para mudar a cor agitando o seu smartphone. Se tocar no botão Settings pode configurar o movimento para avançar para a faixa seguinte, reproduzir/parar a música ou acender/apagar a luz.

(8.7): Acesso direto a cores de função RGB

(8.8): ON/OFF

(8.9): Regula a temperatura de cor (luz principal ou RGB)

(8.10): Regula a intensidade da luz (luz principal ou RGB)

(8.11): Diferentes efeitos de luz

Normal: sem efeitos.

Ritmo: a luz acompanha o ritmo da música.

Arco-íris: a luz muda de cor.

Pulsação: imita o seu movimento com mudança de cor.

Vela: efeito da chama de uma vela.

GARANTIA

O fabricante garante o bom funcionamento do equipamento e possíveis reparos ou fornecimento de peças sobressalentes do modelo devido a defeitos de fabricação por 2 anos a partir da data de entrega, mas não pode ser responsabilizado por danos e/ou danos causados pelo uso indevido deste. Para qualquer reclamação, o bilhete de compra deve ser anexado a esta garantia. A empresa compromete-se com a reparação gratuita total dos vícios ou defeitos originados e dos danos e prejuízos por eles causados diretamente. Da mesma forma, se a reparação não for satisfatória e o objeto não apresentar as condições ótimas para cumprir o uso pretendido, o titular da garantia terá direito à substituição do bem adquirido por outro de características idênticas ou à devolução do preço pago. Termos e condições de garantia em www.sulion.es/pt

Declaração CE

- A SULION declara, por este meio, que o tipo de luminar DAISY (Ref.: 200960) está em conformidade com a Diretiva 2014/53/UE e RoHS 2011/65/UE)

O texto integral da declaração UE de conformidade está disponível no seguinte endereço da Internet: www.sulion.es/pt

DATOS TÉCNICOS / TECHNICAL DATA / DATOS TÉCNICOS

Ref.	200960
Flujo lumínico / Light Flow / Fluxo de luz	1700lm
Potencia / Power / Potencia	22W
Eficiencia energética/ Energy efficiency / Eficiência energética	F
Entrada (InPut) / InPut / Entrada (InPut)	220-240V~ AC 50/60 Hz
Temperatura de color / Color temperature / Temperatura de cor	3000 - 6500K
Nº de ciclos ON/OFF / Number of cycles ON/OFF / Número de ciclos ON/OFF	15000
Nº de horas de vida / Number of hours of life / Número de horas de vida	20000h
Clase / Class / Classe	Class II
Índice de protección / Protection index / Índice de proteção	IP20
Temperatura de trabajo / Work temperature / Temperatura de trabalho	-20° ↔ + 50°C
Ángulo / Angle / Ângulo	110°
Bluetooth / Bluetooth / Bluetooth	Version 4.0
Potencia altavoz / Speaker power / Potência do altofalante	20W
Ra	80
Dimable / Dimable / Dimable	YES

DATOS TÉCNICOS MANDO / TECHNICAL DATA CONTROL / CONTROLE DE DADOS TÉCNICOS

Frecuencia control / Control frequency / Frequência de controle	2.4GHz
Tipo de pila / Battery type / Tipo de Bateria	AAA
Numero de pilas / Number of batteries / Número de baterias	2

INSTALACIÓN // INSTALLATION // INSTALAÇÃO

1.

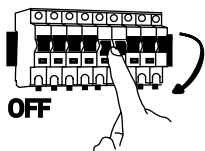

2.

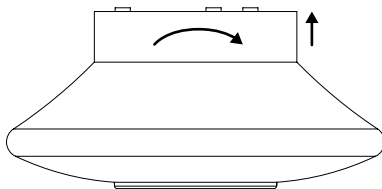

3.

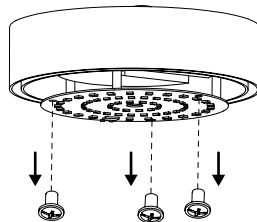

4.

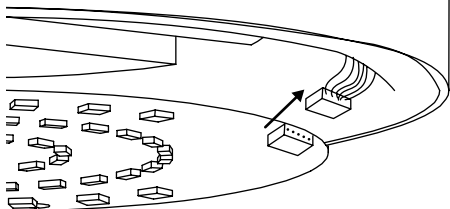

5.

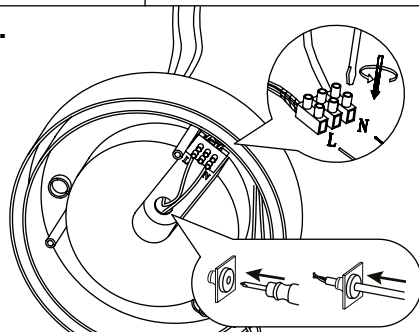

6.

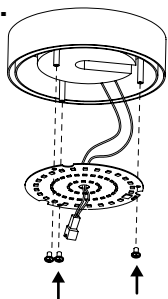

7.

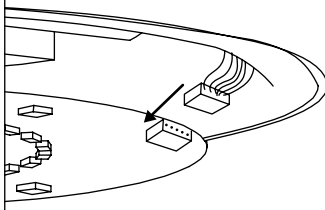

8.

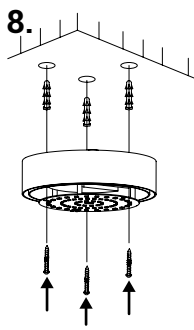

9.

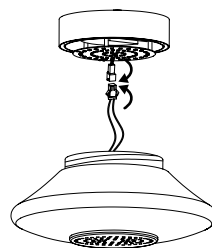

10.

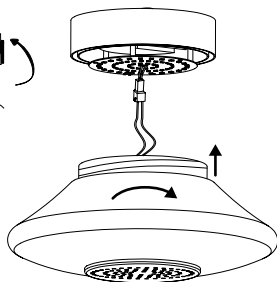
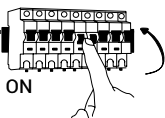

11.

